

*»Sådan bliver jeres  
vandhave perfekt!«*





»Lyst til livet –  
Glæde over  
vandhaven.«



Christoph Büttel | Salgschef Mellemeuropa

*Kære OASE-kunder!*

Den, der vil realisere sin drøm, bør stole på den, der ved mest om den. Om det drejer sig om bækløb eller vandfald, om fortryllelse med lys eller drømmen om den store havedam: Omkring formgivning med vand er vi internationalt førende og overbeviser med vores idérigdom og vores kvalitet »Made in Germany«.

**Oplev glæden over vandhaven med OASE.**

**Christoph Büttel**

# Indhold

## VANDKUNST & SPRINGVANDSPUMPER 4

### Vandkunst & springvandspumper

- 06 Water Entertainment
- 08 Springvandspumper

## FILTERPUMPER OG BÆKLØBSPUMPER 12

### Filterpumper og bækløbspumper

- 14 Filterpumper og bækløbspumper AquaMax

## FILTER, UVC & BELUFTNING 18

### Filter

- 20 Sammenligning af filtre
- 24 Undervandsfiltre
- 25 Trykfiltre
- 27 Gennemløbsfiltre

### Modulære Gennemløbsfiltre

- 31 Modulære Gennemløbsfiltre
- 38 Valgtabel modulære gennemløbsfiltre

### UVC-enheder / Luftpumper

- 40 UVC-enheder
- 44 Luftpumper

## RENGØRING AF DAM & SKIMMER 46

### Overfladeskimmer / Damsuger og poolsuger

- 48 Overfladeskimmer
- 52 Damsuger og poolsuger

### Vedligeholdelse af dammen

- 53 Isfriholder IceFree
- 54 Nyttige hjælpere i dammen

## VANDPLEJEMIDLER TIL DAM & FISK 56

### Vandplejemidler til dam & fisk

- 57 Damplejeserien AquaActiv
- 64 Vandplejemidler til fisk

## ILLUMINATION & STRØM 66

### Spots

- 70 LED-spots
- 73 Halogenspots

### Strømstyring & solenergi

- 75 Solarprogram
- 76 Strømstyring

## DAMKONSTRUKTION & HAVEDAM 78

### Damanlæg

- 80 Damplanlægning & realisering
- 82 Damkonstruktion gjort let
- 83 Filt & folier, tilbehør til damkonstruktion
- 84 Formstøbte bassiner
- 86 Tilbehør til dambeplantning
- 89 Bækløbslementer
- 90 Vandfald
- 92 Dekosten-afdækning
- 93 Vandreservoir

## VÆRD AT VIDE 94

### Yderligere nyttige informationer

- 95 Bækløbsdiagrammer
- 96 Energieffektivitetsklasser
- 97 OASE Garantibetingelser
- 98 Tryktab i rør- og slangeledninger

## Eco-Offensiven

- Spar energi
- Spar penge
- Beskyttelse af miljøet

[www.oase-livingwater.com/eco/en](http://www.oase-livingwater.com/eco/en)



»Springvand: lige så  
individuellet som  
i gerne vil have det!«



## VANDKUNST: LIGE SÅ INDIVIDUELT SOM I GERNE VIL HAVE DET!

Om det drejer sig om blid plasken eller dynamisk sprudlen: Vand i bevægelse fascinerer næsten alle. Der er utallige muligheder, for at berige jeres have eller havedam med springvand fra OASE.

Hvor vand i bevægelse skaber et særligt miljø, oplever du din dam på en helt ny måde. En afslappet atmosfære kan skabes med en sagte rislen fra din

vandsten. Et sprudlende skum springvand passer godt ind i den moderne have. Hvis det skal være spektakulært, så skal der vælges en elegant vandkunst. OASE garanterer den rigtige vandkunst til enhver stil. Selv uden havedam, kan du indbygge en vandkunst, i et stenbed eller en dekorativ krukke på terrassen eller på altanen. Hvis der så også anvendes stemningsfuld



## Aquarius Fountain Set Eco

Tre kraftfulde økonomiske pumper, med flotte effekter!

belysning, bliver sommeraftenerne til uforglemmelige øjeblikke. Vores Water Entertainment-produkter er en særlig berigelse af din have. Og for at der skal være mere tid til nydelse, er installationen takket være »Plug'n Spray«-princippet legende let. Oplev alle muligheder i bevægelse på de næste sider.

# SPRINGVANDSPUMPER

**AQUARIUS FOUNTAIN SET CLASSIC** (side 8)

**AQUARIUS FOUNTAIN SET ECO** (side 9)

*Ydelses stærke springvandspumper*

- Komplette sæt for nem installation og komfortabel betjening.
- Springvandet kan finjusteres ved hjælp af teleskop forlængerrør og kuglehoved.
- Inkl. 2 eller 3 dyser som sæt



**AQUARIUS UNIVERSAL** (side 12)

*til vandfald, kildesten og store dekorative springvand*

- Stor effekt ved lavt strømforbrug
- Frostsikker til  $-20^{\circ}\text{C}$
- Vandmængden er elektronisk regulerbar (fra Aquarius Universal 5000)



Den passende belysning til din kildesten finder du på side 70

# WATER STARLET/ QUINTET/TRIO

Strålende fontæner til  
moderne haveudformning



- Førsteklasses vandkunst med tre varierende fontæner inklusive LED-belysning
- »Plug'n Spray« Princip: Straks monterbar og nem tilslutning
- Sikker energieffektiv 12 V teknik
- Kan endda også monteres i svømmebassiner
- Fremstilling af forskellige vandbilleder som fast programsøjfe

## Water Quintet / Trio

- Variationer fra fontænehøjder (30 – 140 cm) og lysintensitet afspilles i faste programmer
- Programmer kan bekvemt vælges pr. fjernbetjening på op til 80 m afstand

## START



## PRO



Ekstra-  
tilbehør

### Anbefaling

Vandsprøjt kan minimeres ved at vælge et reservoir på mindst 3 m diameter. OASE-vandreservoir 100 kan derved udvides fx med bassinfolie.

### Tilbehør

#### Vandreservoir WR 100

Den vejrbestandige løsning til den fleksible montering.

Varenummer 37112 (side 93)



		Water Starlet	Water Trio	Water Quintet
Dimensioner (L x B x H)	mm	330 x 270 x 135	430 x 300 x 240	
Garanti (+ Garantiforlængelse)*5-97	år	2	2 + 1	
Lysfarve		neutralhvid		
Kabellængde 12 V apparat	m	2,00 (netdel) + 8,00	2,50 (netdel) + 8,00	
Maks. fontænehøjde	m	0,70	1,40	
<b>12 V-styreboks</b>				
Dimensioner (L x B x H)	mm	–	215 x 180 x 305	
Effektforbrug	W	–	40	50
Nominel spænding prim. (styring)	V	–	12	12
<b>Netdel</b>				
Dimensioner (L x B x H)	mm	–	160 x 100 x 100	
Nominel spænding (primær, sekundær)		230 V/50 Hz, 12 V/AC	230 V/50 Hz, 12 V/DC	
Varenummer		50214	50240	50187

# WATER JET LIGHTNING

Farvede vandstråler – det specielle highlight også til små vand anlæg



- Farvede strålende, laminare vandbuer for en særlig charme i haven
- Variationer af strålebredden, strålehøjder og RGB-farver afspilles i programmer
- Valg af programmerne pr. fjernbetjening på op til 80 m fri afstand
- Strålevinklerne på Water Jet kan justeres individuelt
- Rust fri stål fod i høj kvalitet, der kan fastskrues på forskellige underlag
- Maksimal strålebredde 1,8 m, maksimal strålehøjde 0,9 m
- Kan tilsluttes tænd- og sluk-ur
- »Plug'n Spray« – dette princip muliggør den nemmeste installation
- Sikker energieffektiv 12 V teknik

PRO



## Ekstra-tilbehør

### Anbefaling

Nyd de mange forskellige farver af de lysende vandstråler om aftenen i dæmringen. Så kommer de særligt godt til deres ret.

For at vandbuerne beholder deres perfekte form, skal installationen foretages på et vindbeskyttet sted. Vær opmærksom på god vandkvalitet for fornøjelse uden grumset vand.

		Water Jet Lightning
Dimensioner (L x B x H)	mm	150 x 115 x 200
Garanti (+ Garantiforlængelse)*5.97	år	2 + 1
Kabellængde 12 V apparat	m	2,50 (netdel) + 8,00
Parabelhøjde maks.	m	0,90
Parabelbredde maks.	m	1,80
Strålediameter	mm	8
<b>12 V-styreboks</b>		
Dimensioner (L x B x H)	mm	215 x 180 x 305
Effektforbrug	W	41
Nominal spænding prim. (styring)	V	12
<b>Netdel</b>		
Dimensioner (L x B x H)	mm	160 x 100 x 100
Nominal spænding (primær, sekundær)		230 V / 50 Hz , 12 V / DC
Varenummer		50191

# AQUARIUS FOUNTAIN SET CLASSIC

Springvands sæt for  
attraktive vandbilleder



Fontæner: Vulkan

## START

- Let mekanisk regulering af fontænehøjden
- 3 dyser til forskellige vandbilleder i leveringsomfanget
- Teleskoprørsforlænger med integreret svinghoved for individuel indstilling af fontænen
- Anden udgang for separat regulering
- Standfodder for sikker opstilling på dammens bund
- Integreret termobeskyttelse

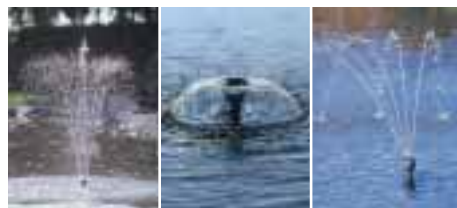

Vulkan		Lava		Magma		
Ø cm	H cm	Ø cm	H cm	Radius/cm	H cm	
45	70	20	–	60	70	Set 750
70	75	35	–	70	80	Set 1000
100	110	45	–	110	120	Set 1500
150	160	60	–	140	160	Set 2500
160	200	65	–	170	200	Set 3500

NY

		Aquarius Fountain Set Classic 750	Aquarius Fountain Set Classic 1000	Aquarius Fountain Set Classic 1500	Aquarius Fountain Set Classic 2500	Aquarius Fountain Set Classic 3500
Dimensioner (L x B x H)	mm	180 x 205 x 140				
Nominel spænding		220–240 V / 50 Hz				
Effektforbrug	W	9	11	25	40	70
Garanti (+ Garantiforlængelse) <sup>*5,97</sup>	år	2 + 1				
Liter / time maks.	l/t	720	1000	1500	2500	3400
Meter vandsøjle maks.	m	1,10	1,30	1,90	2,20	2,70
Tilslutning til slanger	mm (tommer)	13 / 19 / 25 (½", ¾", 1")				
Varenummer		43041	57399	57400	57401	57402



# AQUARIUS FOUNTAIN SET Eco



Stærke springvandspumper  
med energisparende motorer



Fontæner: Vulkan



Vulkan		Lava		
Ø cm	H cm	Ø cm	H cm	
155	220	90	–	Set 5500
240	275	90	–	Set 7500
275	335	90	–	Set 9500

## PRO

- Energieffektive og derved også kraftfulde springvandspumpesæt. Inklusive Vulkan og Lava dyser
- Teleskoprørsforlænger med integreret svinghoved for individuel indstilling af springvandspumpen
- Ekstra regulerbar tilslutningsmulighed. Adapter med finfilter i rustfrit stål for ensartede vandbilleder, selv ved begyndende forstoppelse af filteret. Med bred underdel for sikker stand på bunden af dammen. Beskytter mod tørløb eller blokering med »Environmental Function Control« (EFC by OASE)



		NY	Aquarius Fountain Set Eco	NY	Aquarius Fountain Set Eco	NY	Aquarius Fountain Set Eco
			5500		7500		9500
Dimensioner (L x B x H)	mm		290 x 230 x 180				
Nominel spænding			220–240 V / 50 Hz				
Effektforbrug	W		70		85		125
Garanti (+ Garantiforlængelse)*5.97	år		3 + 2				
Liter / time maks.	l/t		5500		7500		9500
Meter vandsøjle maks.	m		3,80		4,00		5,20
Tilslutning til slanger	mm (tommer)		19 / 25 / 32 / 38 (¾", 1", 1¼", 1½")				
Varenummer			41923		41925		41927

# AQUARIUS UNIVERSAL CLASSIC

Til statuer- &  
dekospringvand



- Ideel til indendørsarealer
- Selv lavt vand suges optimalt op
- Særdeles støjsvag
- Komplet serie med termobeskyttelse
- Nem regulering af vandmængden

## Fra Aquarius Universal 440

- Også til anvendelse på udendørsarealer (undtagen 440i)

## Fra Aquarius Universal 600

- Kan opstilles neddykket og tørt

## START



Ekstra-  
tilbehør

### Anbefaling

For at få et tiltrækkende kildestensvandbillede skal du ved dit valg af pumpe helst beregne 0,5–1 l/min vand pr. cm i stendiameter. Din OASE-forhandler rådgiver dig gerne.

Den passende belysning til din kildesten finder du på side 70

### Pumpeanbefaling til kildesten

Aquarius Universal 600	Ø ca. 15 cm
Aquarius Universal 1000	Ø ca. 25 cm
Aquarius Universal 1500	Ø ca. 35 cm
Aquarius Universal 2000	Ø ca. 45 cm

		Aquarius Universal Classic 440i	Aquarius Universal Classic 440	Aquarius Universal Classic 600	Aquarius Universal Classic 1000	Aquarius Universal Classic 1500	Aquarius Universal Classic 2000
Dimensioner (L x B x H)	mm	49 x 53 x 55		98 x 57 x 62	125 x 80 x 75		
Nominel spænding		230 V / 50 Hz					
Effektforbrug	W	5		7	15	18	25
Strømkabellængde	m	1,50	10,00				
Garanti (+ Garantiforlængelse)*5,97	år	2		3 + 2			
Liter / time maks.	l/t	440		600	1000	1500	2000
Meter vandsøjle maks.	m	0,75		1,20	1,50	1,80	2,00
Tilslutning til slanger	mm (tommer)	13 (½")		13 / 19 / 25 (½", ¾", 1")			
Monterings form		må kun monteres neddykket		kan opstilles neddykket og tørt			
Varenummer		36673	36726	36975	36950	36951	36953

# AQUARIUS UNIVERSAL PREMIUM

til vandfald, kildesten og  
store dekorative springvand



- Uforstyrret vandplasken takket være ekstremt roligt løb
- Nem regulering af vandmængden
- Integreret termobeskyttelse
- Kan opstilles neddykket og tørt
- Energieffektiv takket være lavt strømforbrug
- Froststikker til -20 °C
- Førsteklasses forarbejdning med komponenter i rustfrit stål

## Fra Aquarius Universal 4000

- Vandmængden elektronisk regulerbar med valgfrit tilbehør InScenio FM-Master 3 (side 77) (undtagen Eco 4000)

## Fra Aquarius Universal 21000

- Med adaptersæt for tilslutning af 1"- og 1½" forskellige dyser
- Lang levetid; høj kapacitet
- Elektronisk regulerbar med valgfrit tilbehør InScenio FM-ProfiMaster (side 77)

## PRO



Ekstra-  
tilbehør

### Anbefaling

For at få et tiltrækkende kildestensvandbillede skal du ved dit valg af pumpe helst beregne 0,5–1 l/min vand pr. cm i stendiameter. Din OASE-forhandler rådgiver dig gerne.

		Aquarius Universal Premium Eco 3000	Aquarius Universal Premium Eco 4000	Aquarius Universal Premium 4000	Aquarius Universal Premium 5000	Aquarius Universal Premium 6000	Aquarius Universal Premium 9000	Aquarius Universal Premium 12000	Aquarius Universal Expert 21000	Aquarius Universal Expert 27000	Aquarius Universal Expert 40000	
Dimensioner (L x B x H)	mm	246 x 130 x 134		315 x 140 x 130			337 x 161 x 158		420 x 220 x 262		461 x 234 x 293	
Nominel spænding		220–240 V / 50 Hz										
Effektforbrug	W	40	50	65	85	110	195	270	470	645	1000	
Garanti (+ Garantiforlængelse)* <sup>5,97</sup>	år	3 + 2										
Liter / time maks.	l/t	3000	4000	5000	6000	9000	12000	21800	27000	40000		
Meter vandsøjle maks.	m	3,20	3,40	4,50	5,00	6,00	7,00	9,60	10,00	11,00		
Tilslutning til slanger	mm (tommer)	25 / 32 / 38 (1", 1¼", 1½")						25 / 38 / 50 (1", 1½", 2")				
Elektronisk regulerbar		nej			ja							
Varenummer		57390	57392	56614	56617	56637	56876	56879	56870	56871	56872	

»Her hører man  
ideerne sprudle!«



Mere info i  
**OASE App**  
Fås i Apple- &  
Google-Play-Store

## FILTERPUMPER & BÆKLØBSPUMPER: INTELLIGENT TEKNIK FOR BIODIVERSITETEN

Vandfald og bækløb er ikke kun små natur-spil – vand i bevægelse kan mere end blot sprudle. Med de smarte OASE-pumper får du alle fordele. Havedamme er idelle habitater for en lang række af forskellige planter og dyrearter. Klart vand er livsnødvendigt for disse habitater. Specielt iltindholdet i vandet er nødvendigt. OASE-pumper skaber bevægelse i vandet i hele dammen og sikrer således den nødvendige tilførsel af ilt. Dertil byder også

bækløb og vandfald på de bedste forudsætninger, der samtidig giver din dam mere naturlighed og charme. Du bør derfor have OASE-pumperne med i planlægningen. OASE-filter- og bækløbspumper føder damfiltrene og forsyner dem således meget effektivt med vand, OASE filterpumper føder filtrene med vand, med den højeste mulige effektivitetsgrad, og på en sådan måde, at dammen rengøres, og grove partikler og patogener



### Kraftværket AquaMax Eco Expert

Den nye generation kan nu  
spare dig en masse strøm!

Side 17

fjernes. Med sine smarte tillægsfunktioner, er OASE pumper rene kraftværker. Den patenterede »Seasonal Flow Control« (SFC) regulerer intelligent vandmængde og løftehøjden, afhængigt af vandtemperaturen, og muliggør derfor en yderligere energibesparelse på op til 30%. Din OASE-forhandler rådgiver dig gerne og har den rigtige pumpe i forhold til damstørrelse og anvendelse.



# SPAR I GENNEMSNIT 18.599,- KR!\*

Havedamsfilterpumpe  
AquaMax Eco Premium



## Tjener sig selv hjem på strømbesparelsen!\*

### AquaMax Eco Premium 16000

Testen er udført med sammenlignende pumper i området 14460 – 16000 l/h, med en løftehøjde på 1,5 m.

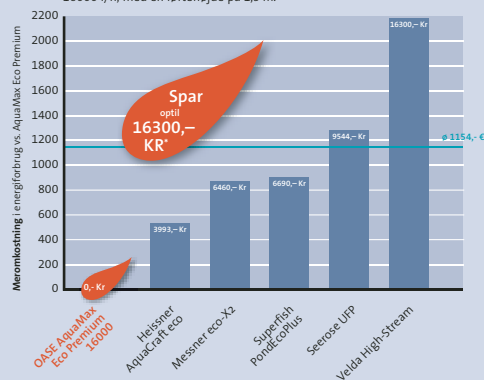

\*Strømbesparelsen i en periode på 5 år. Resultatet i eksemplet AquaMax Eco Premium 16000 i sammenligning med konkurrerende modeller. Udgifterne til strøm er beregnet på følgende basis: normaliseret vandmængde, anvendelse 8760 timer pr. år, 5 år anvendelse, pris pr. KWH 1,86 KR.



[www.oase-livingwater.com/eco/en](http://www.oase-livingwater.com/eco/en)

# AQUAMAX *Eco* Eco CLASSIC

Den effektive klassiker i  
fuldstændigt nyt design



- Fornyet: klassikeren – begynderklassen blandt filter- og bækløbspumper fra OASE
- Helt nyt design: tilpasset til dammens omgivelser med organisk design
- Yderst besparende: takket være dens energi-effektive EC-motor sparer AquaMax Eco Classic løbende strøm – og dermed rede penge
- Kompromisløst effektiv: kraftfuld fremføring af damvand og partikler med en størrelse på op til 8 mm til filteret
- Leveringsomfanget indeholder: Special slangestuds Adapter med forskellige krave størrelser, til forskellige slangestørrelser

## START



### Fra AquaMax Eco Classic 3500

- Beskyttelse ved tørløb og blokering i kraft af »Environmental Function Control« (EFC by OASE)\*1

Passende filtre og filtersystemer fra side 18

		AquaMax Eco Classic 2500	AquaMax Eco Classic 3500	AquaMax Eco Classic 5500	AquaMax Eco Classic 8500	AquaMax Eco Classic 11500	AquaMax Eco Classic 14500	AquaMax Eco Classic 17500
Dimensioner (L x B x H)	mm	190 x 175 x 100	280 x 230 x 130					
Nominel spænding		220–240 V / 50 Hz						
Effektforbrug	W	40	45	60	80	100	135	170
Garanti (+ Garantiforlængelse)*5,97	år	3 + 2						
Liter / time maks.	l/t	2400	3600	5300	8300	11000	13600	17400
Meter vandsøjle maks.	m	2,00	2,20	2,80	3,20	3,30	3,40	3,70
Tilslutning til slanger	mm (tommer)	19/25/32/38 (¾", 1", 1¼", 1½")						
Filtertiløbsflade	cm <sup>2</sup>	300						
Fremføring grovmuds maks.	mm	6						
Monterings form	må kun mont. neddykket	kan opstilles neddykket og tørt						
Varenummer		51086	51092	51096	51099	51102	51104	56653

# AQUAMAX <sup>Eco PLUS</sup> Eco PREMIUM

Effektiv bevægelse i  
vandet ved flere damzoner



- Fremragende energiforbrug: Effektiv pumpeeffekt med endnu mindre energi
- Ekstra patenteret tilslutning af valgfrit filtertilbehør til smudstilførsel fra yderligere damzoner
- Enestående, patenteret frostbeskyttelse: Derfor bliver pumpen ikke beskadiget, ved temperaturer helt ned til  $-20^{\circ}\text{C}$
- Pumpeeffekten kan reguleres mekanisk og elektronisk
- Elegance design og smarte betjeningslementer
- Støjsvag i drift, tørmonteret, ved svømmedamme
- Effektiv transport af plantedele eller fiskeafføring på op til 11 mm i størrelse
- Beskyttelse ved tørløb og blokering i kraft af »Environmental Function Control« (EFC by OASE)

## PRO



Ekstra-  
tilbehør

### Anvendelse i svømmedammen

AquaMax Eco Premium kan også fås i varianten 12 Volt til sikker anvendelse i svømme- og badebassiner!

6000/12 V Varenr. 50730  
12000/12 V Varenr. 50382

Passende filtre og filtersystemer fra side 18

	AquaMax Eco Premium 4000	AquaMax Eco Premium 6000	AquaMax Eco Premium 8000	AquaMax Eco Premium 10000	AquaMax Eco Premium 12000	AquaMax Eco Premium 16000	AquaMax Eco Premium 20000
Dimensioner (L x B x H)	mm 340 x 280 x 165						
Nominel spænding	220–240 V / 50/60 Hz						
Effektforbrug	W 10 – 35	12 – 45	15 – 60	19 – 88	10 – 110	11 – 145	15 – 180
Garanti (+ Garantiforlængelse)*5,97	år 3 + 2						
Liter / time maks.	l/t 4000	6000	8000	10000	12000	15600	19500
Meter vandsøjle maks.	m 3,30	3,70	4,10	4,70	5,00	5,20	5,40
Tilslutning til slanger	mm (tommer) 25 / 32 / 38 (1", 1¼", 1½")			25 / 32 / 38 / 50 (1", 1¼", 1½", 2")			
Filtertiløbsflade	cm <sup>2</sup> 1000						
Fremføring grovmuds maks.	mm 10					11	
Monterings form	kan opstilles neddykket og tørt						
Varenummer	50734	50736	50740	51078	50742	50745	56406

# AQUAMAX Eco TWIN



Meget kraftfuld ved  
fleksibel effekttilpasning



- Meget kraftfuld filterpumpe med individuelt regulerbar ydelseeffekt af de 2 motorer pr. fjernbetjening
- Derved reduktion af strømforbruget samt en effektiv tilpasning til filteraktiviteten
- Patenteret klappmekanisme garanterer optimal udnyttelse af vandmængden
- Fremføring af groft snavs på op til 11 mm kornstørrelse
- Ekstra, til dambundsfiltreringen er det samtidigt muligt at tilslutte et satellitfilter eller en skimmer
- Enestående, patenteret frostbeskyttelse: Derfor bliver pumpen ikke beskadiget, ved temperaturer helt ned til  $-20^{\circ}\text{C}$
- Beskyttelse ved tørløb og blokering i kraft af »Environmental Function Control« (EFC by OASE)
- Egnet til drift ved svømmedamme (monteret i separat pumpekammer)

## PRO



Passende filtre og filtersystemer fra side 18

### Ekstra-tilbehør

#### Styring med LED-display

Motorerne kan kobles til og fra hhv. dæmpes separat med fjernbetjeningen. Digitalvisning af det pågældende effektrin.



	AquaMax Eco Twin 20000	AquaMax Eco Twin 30000
Dimensioner (L x B x H)	mm 380 x 360 x 205	
Nominel spænding	220 – 240 V / 50/60 Hz	
Effektforbrug	W 20 – 198	20 – 320
Garanti (+ Garantiforlængelse)*5,97	år 3 + 2	
Liter / time maks.	l/t 20000	27000
Meter vandsøjle maks.	m 4,50	5,20
Tilslutning til slanger	mm (tommer) 25 / 32 / 38 / 50 (1", 1¼", 1½", 2")	
Filtertilløbsflade	cm² 1300	
Fremførling grovsnavs maks.	mm 11	
Monterings form	må kun monteres neddykket	
Varenummer	50708	50710



# AQUAMAX <sup>PLUS</sup> Eco ECO EXPERT

Den næste generation af kraft pakkerne-energi effektive, til de højeste krav



- Ny energieffektiv generation af pumper til ekstremt kraftfulde og økonomiske pumpekapaciteter
- Perfekt til brug i krævende filtersystemer, eller til store bækløb og vandfald
- Fremragende effektivitet, og på samme tid ekstraordinær fjernelse af grove partikler på op til 11 mm i størrelsen
- Robust rust frit stål hus, for lang levetid og stabilitet
- Enestående, patenteret frostbeskyttelse: pumpen klarer ned til -20 °C uden at blive beskadiget
- Beskyttelse ved tørløb og blokering i kraft af »Environmental Function Control« (EFC by OASE)
- Pumpen er særdeles støjsvag i drift; ideel til anvendelse i et pumpekammer
- En yderligere energi besparelse på 30% er mulig med SFC tilkoblet

## PRO



Tip!



**AquaMax Eco Control**  
Med den smarte DMX-RDM kontrol enhed, AquaMax Eco control, AquaMax Eco kan den tilsluttede pumpe reguleres, og få informationer direkte på controlleren. Inklusiv display med lys, uden separat strømforsyning!  
**Varenummer 40247**

Ekstra-tilbehør

### Tilbehør

**InScenio FM-Master WLAN**  
denne innovative strømstyringsenhed kan styres via smartphone eller tablet. Du har foruden de 4 udtag med integreret timer, også en DMX-RDM tilslutning til AquaMax Eco Expert.

**Varenummer 40243 (side 76)**

**Forbindelseskabel DMX / 3,0 m /01**

**Varenummer 12369**

**Forbindelseskabel DMX / 5,0 m /01**

**Varenummer 12371**

**Forbindelseskabel DMX / 10,0 m /01**

**Varenummer 12372**

**Forbindelseskabel DMX / 20,0 m /01**

**Varenummer 12373**



		AquaMax Eco Expert	AquaMax Eco Expert
		21000	26000
Dimensioner (L x B x H)	mm	490 x 215 x 210	
Nominel spænding		220–240 V / 50 / 60 Hz	
Effektforbrug	W	40–350	60–440
Garanti (+ Garantiforlængelse)* <sup>S.97</sup>	år	3 + 2	
Liter / time maks.	l/t	21000	26000
Meter vandsøjle maks.	m	8,00	8,50
Tilslutning til slanger	mm (tommer)	38 / 50 (1½", 2")	
Filtertilløbsflade	cm <sup>2</sup>	1060	
Fremføring grovsmuds maks.	mm	11	
Monterings form		kan opstilles neddykket og tørt	
<b>Varenummer</b>		<b>39916</b>	<b>39917</b>

»Opdag det hele –  
idellt sammen!«



Mere info i  
**OASE App**  
Fås i Apple- &  
Google-Play-Store

## INTELLIGENTE PRODUKTER OG SMARTE SYSTEMER: JERES EKSPERTER I KLART VAND

Mange haveejere vil simplethen bare gerne nyde deres havedam. Og dens individuelle design, eller opdage nye ideer. Helst uden alt for meget arbejde. Det er intet problem, OASE leverer smarte produkter og intelligente systemer, der letter dit arbejde og endda gør det for dig. Hvadenten du foretrækker en havedam med fisk, eller en større koidam, eller måske en svømmedam- så vil vandet altid være klart, og forblive klart! OASE tilbyder endda en klartvandsgaranti\*<sup>5.97</sup>. Udover filtre, UVC enheder og luftpumper, kan du

vælge nøjagtigt de produkter der passer perfekt til din dam. Til små damme eller vintønder, er undervandsfiltrene med flere funktioner idelle. Trykfiltre er perfekte til mindre/mellemstore damme med eller uden bækløb. OASE gennemløbsfiltre opfylder de høje krav, de middelstore/store damme/koidamme stiller til filteret. De effektive UVC enheder og alsidige luftpumper er den perfekte udvidelse af filtersystemet. Fås som komplet sæt eller som individuelt sammensatte systemer, perfekt afstemt efter hinanden, yder disse kom-



## ProfiClear Premium Compact

Kompakt og stærkt:  
trommelfilterenhed til  
mindre damme  
Fra side 32

ponenter klart vand i dammen\*<sup>S.97</sup>. Opdag det nye BioTec Screenmatic<sup>2</sup> gennemløbsfilter. til damme på op til 140 m<sup>2</sup>, er efterfølgeren til BioTec ScreenMatic endnu bedre, med nye funktioner, forbedrede standtider og filterkapacitet. BioTec ScreenMatic<sup>2</sup> er klasser bedre end forgængermodellen, med det intelligente rengøringsystem, og optimerede filterkomponenter, og så til en skarp pris.

# OASE FILTERSYSTEMER

## UNDERVANDSFILTRE (side 24)

Med OASE-undervandsfiltre skaber du dig selv et lille vandparadis på den mindst mulige plads.

### Optimalt egnet til:

- dekobassiner som f.eks. zinkbaljer eller vintønder
- formstøbt bassin på op til 5000 liter indhold
- små damme
- som supplerende filterelement med vandkunst



Filtral UVC 5000 (START)

## TRYKFILTRE (fra side 25)

Trykfilter egner sig til små og mellemstore damme. Vandet kan efter behov ledes til højere liggende bækløb, da pumpetrykket fastholdes i kraft af filteret.

### Optimalt egnet til:

- mellemstore damme op til 30 m<sup>3</sup>
- direkte forsyning af bækløb eller vandkunster
- arkitektoniske bassiner uden synlig teknik



FiltroClear Set 12000 (PRO)

## GENNEMLØBSFILTRE (fra side 27)

Gennemløbsfiltre indbygges ved mellemstore til store damme eller koikarpedamme. De står oven for vandspejlet ved dammens kant eller over et bækløb, så vandet løber tilbage i dammen.

### Optimalt egnet til:

- større damme indtil 140 m<sup>3</sup>
- damme med fisk
- høje cirkulationsrater



BioTec ScreenMatic<sup>2</sup> Set 60000 (PRO)

## MODULARE GENNEMLØBSFILTRE (fra side 32)

Store naturdamme eller svømmebassiner med eller uden koikarper – disse modulsystemer er fleksible til enhver tid.

### Optimalt egnet til:

- store damme, svømmebassiner, koikarpedamme og søer



ProfiClear Premium (PRO)

## UVC-ENHEDER OG DAMLUFTPUMPER: (fra side 40)

De specielle UV lysbølger i UVC enhederne slår svæve alger, bakterier og sygdomskim ihjel.

Luftpumper hjælper til med at nedbryde næringsstoffer og sikre en klar og sund hoveddam.



Bitron Eco (PRO)

OxyTex Set 500

# Her finder du det passende filtersystem

## Grundlæggende består et filtersystem af:

- en filterpumpe, som føder filteret
- et damfilter, der sørger for den biologisk-mekaniske rengøring, og
- en UVC-enhed til bekæmpelse af svævealger og kim (allerede integreret i visse filtre).

Som tommelfingerregel for beregning af det rigtige literantal gælder: **Damvolumen i m<sup>3</sup> = Længde x bredde x dybde / 2 (ved firkantede bassiner kun L x B x D)**  
**Eksempel:** 3 m x 4 m x 1 m / 2 = 6 m<sup>3</sup> svarer til 6000 liter

## UNDERVANDSFILTRE

Med OASE-undervandsfiltre skaber du dig selv et lille vandparadis på den mindst mulige plads.



Sets	Undervandsfiltre	UVC-effekt	Filter- og bækløbspumpe	+ Beluftning (Tilbehør)	Egnet til damvolumen i m <sup>3</sup>			Varenummer
<b>Tabelforklaringer:</b> Du kan finde komplette filtersæt i de markerede felter. De andre sammensætninger er yderligere mulige kombinationer til forskellige krav og damstørrelser.								
<b>Filtral UVC 2500</b>	(Filter integreret)	7 W (UVC integreret)	(pumpe integreret)	–	2,5	1,3	–	50446
<b>Filtral UVC 5000</b>	(Filter integreret)	11 W (UVC integreret)	(pumpe integreret)	–	5,0	2,5	–	57379
Klarvandsgaranti*5-97 iht. Secchi indtil en sigtddybe på 1 m.								

## TRYKFILTERSYSTEMER

Trykfiltere egner sig til små og mellemstore damme. Vandet kan efter behov ledes til højere liggende bækløb, da pumpetrykket fastholdes i kraft af filteret.



FiltoClear Set 12000 (PRO)



Sets	Trykfiltere	UVC-effekt	Filter- og bækløbspumpe	+ Beluftning (Tilbehør)	Egnet til damvolumen i m <sup>3</sup>			Varenummer
<b>Tabelforklaringer:</b> Du kan finde komplette filtersæt i de markerede felter. De andre sammensætninger er yderligere mulige kombinationer til forskellige krav og damstørrelser.								
<b>BioPress</b>								
<b>Set 4000</b>	<b>BioPress 4000</b>	7 W (UVC integreret)	<b>FP 1500</b>	–	4	2	1	50499
<b>Set 6000</b>	<b>BioPress 6000</b>	9 W (UVC integreret)	<b>FP 2500</b>	–	6	3	1,5	50453
<b>Set 10000</b>	<b>BioPress 10000</b>	14 W (UVC integreret)	<b>FP 3500</b>	–	10	5	2,5	50455
Ved BioPress-sættene blev der beregnet: 5 m 1"-slange og en fremføringshøjde på maks. 0,5 m.								

Sets	Trykfiltere	UVC-effekt	Filter- og bæklopsspumpe	+ Beluftning (Tilbehør)	Egnet til damvolumen i m <sup>3</sup>			Varenummer
<b>Tabelforklaringer:</b> Du kan finde komplette filtersæt i de markerede felter. De andre sammensætninger er yderligere mulige kombinationer til forskellige krav og damstørrelser.								
<b>FiltoClear</b>								
	FiltoClear 3000	9 W (UVC integreret)	AquaMax Eco Classic 2500	–	1,5	0,75	–	
				+ OxyTex Set 500	1,7	1	–	
<b>Set 3000</b>	<b>FiltoClear 3000</b>	<b>9 W (UVC integreret)</b>	<b>AquaMax Eco Premium 4000</b>	<b>–</b>	<b>3</b>	<b>1,5</b>	<b>–</b>	<b>50864</b>
				+ OxyTex Set 500	3,5	1,8	–	
	FiltoClear 6000	11 W (UVC integreret)	AquaMax Eco Premium 4000	–	4	2	–	
				+ OxyTex Set 500	4,5	2,5	–	
<b>Set 6000</b>	<b>FiltoClear 6000</b>	<b>11 W (UVC integreret)</b>	<b>AquaMax Eco Premium 6000</b>	<b>–</b>	<b>6</b>	<b>3</b>	<b>–</b>	<b>50867</b>
				+ OxyTex Set 500	7	3,5	–	
	FiltoClear 12000	18 W (UVC integreret)	AquaMax Eco Premium 4000	–	6	3	1,5	
				+ OxyTex Set 1000	7	3,5	1,5	
	FiltoClear 12000	18 W (UVC integreret)	AquaMax Eco Premium 6000	–	8	4	2	
				+ OxyTex Set 1000	10	5	2,5	
<b>Set 12000</b>	<b>FiltoClear 12000</b>	<b>18 W (UVC integreret)</b>	<b>AquaMax Eco Premium 8000</b>	<b>–</b>	<b>12</b>	<b>6</b>	<b>3</b>	<b>51250</b>
				+ OxyTex Set 1000	14	7	3,5	
	FiltoClear 16000	24 W (UVC integreret)	AquaMax Eco Premium 6000	–	9	5	2,5	
				+ OxyTex Set 1000	10	5	2,5	
	FiltoClear 16000	24 W (UVC integreret)	AquaMax Eco Premium 8000	–	12	6	3	
				+ OxyTex Set 1000	15	8	4	
<b>Set 16000</b>	<b>FiltoClear 16000</b>	<b>24 W (UVC integreret)</b>	<b>AquaMax Eco Premium 10000</b>	<b>–</b>	<b>16</b>	<b>8</b>	<b>4</b>	<b>51253</b>
				+ OxyTex Set 1000	19	9,5	5	
	FiltoClear 20000	36 W (UVC integreret)	AquaMax Eco Premium 10000	–	18	9	4,5	
				+ OxyTex Set 2000	22	11	5,5	
<b>Set 20000</b>	<b>FiltoClear 20000</b>	<b>36 W (UVC integreret)</b>	<b>AquaMax Eco Premium 12000</b>	<b>–</b>	<b>20</b>	<b>10</b>	<b>5</b>	<b>50877</b>
				+ OxyTex Set 2000	25	12,5	6	
	FiltoClear 30000	55 W (UVC integreret)	AquaMax Eco Premium 12000	–	26	13	6,5	
				+ OxyTex Set 2000	32	16	8	
<b>Set 30000</b>	<b>FiltoClear 30000</b>	<b>55 W (UVC integreret)</b>	<b>AquaMax Eco Premium 16000</b>	<b>–</b>	<b>30</b>	<b>15</b>	<b>7,5</b>	<b>50885</b>
				+ OxyTex Set 2000	36	18	9	

Ved de ovenfor nævnte specifikationer på damstørrelser (FiltoClear / Sets) blev der regnet med 1 m fremføringshøjde og 5 m 1½"-slange. Ved længere slanger og/eller større løftehøjder skal der bruges større pumper. Klarvandsgaranti\*<sup>5-97</sup> iht. Secchi indtil en sigtdybde på 1 m. Vær opmærksom på, at i tilfælde af ekstreme temperatur påvirkninger, tryktab i slanger, længere end 5 meter, eller direkte sollys, pga. dammens placering (sydvendt), er en mere intensiv planlægning nødvendig. Alle vores referencer angående vores filter/UVC kombinationer til til specielle dam størrelser baseret på mellem europæiske klima kationer. I andre regioner kan det være anderledes, pga. vandtemperatur og solintensitet.

### Vigtig henvisning

Ved ny planlægning af damme med koikarpebesætning skal du tage hensyn til en mindste størrelse på 5 m<sup>3</sup>!



Damme med beplantning, uden fisk



Damme med beplantning og fisk indtil 1 kg/1000 l



Damme med beplantning og fiskebesætning indtil 1–2 kg/1000 l (Koikarpedamme)

# Her finder du det passende filtersystem

## GENNEMLØBSFILTRESYSTEMER

Gennemløbsfiltre indbygges ved mellemstore til store damme eller koikarpedamme. De står oven for vandspejlet ved dammens kant eller over et bækløb, så vandet løber tilbage i dammen.



BioTec ScreenMatic² Sets (PRO)



Bitron C

Sets	Gennemløbsfiltre	UVC-enhed UVC-effekt	Filter- og bækløbspumpe	+ Beluftning (Tilbehør)	Egnet til damvolumen i m <sup>3</sup>			Vare- nummer
------	------------------	-------------------------	-------------------------	----------------------------	--	--	--	-----------------

### Tabelforklaringer:

Du kan finde komplette filtersæt i de markerede felter.

De andre sammensætninger er yderligere mulige kombinationer til forskellige krav og damstørrelser.



### BioSmart

Set 5000	BioSmart 5000	7 W (UVC integreret)	FP 1500	–	5	2,5	1,3	50525
Set 7000	BioSmart 7000	9 W (UVC integreret)	FP 2500	–	7	3,5	1,7	50449
Set 14000	BioSmart 14000	11 W (UVC integreret)	FP 3500	–	14	7	3,5	50451
	BioSmart UVC 16000	11 W (UVC integreret)	AquaMax Eco Classic 2500	–	8	4	2	
	BioSmart UVC 16000	11 W (UVC integreret)	AquaMax Eco Classic 3500	–	14	7	3,5	
Set 18000	BioSmart 18000	Vitronic 18 W	AquaMax Eco Classic 5500	–	18	9	4,5	56777
Set 24000	BioSmart 36000	Vitronic 24 W	AquaMax Eco Classic 5500	–	24	12	6	56781
Set 36000	BioSmart 36000	Vitronic 36 W	AquaMax Eco Classic 11500	–	36	18	9	56789
	BioSmart 36000	Vitronic 36 W	AquaMax Eco Classic 8500	–	30	15	7,5	

Der blev taget følgende hensyn ved BioSmart Sættene 5000 / 7000 / 14000 / 16000: 3 m ¼"-slange og en løftehøjde på maks. 0,5 m.

Der blev taget følgende hensyn ved BioSmart Sættene 18000 / 24000 / 36000: 5 m 1½"-slange og en løftehøjde på maks. 0,5 m.

### FiltoMatic

CWS Set 7000	FiltoMatic CWS 7000	11 W (UVC integreret)	AquaMax Eco Premium 4000	–	7	3,5	1,8	50865
				+ OxyTex Set 500	8,5	4,5	2,3	124,99
CWS Set 14000	FiltoMatic CWS 14000	24 W (UVC integreret)	AquaMax Eco Premium 6000	–	14	7	3,5	50866
				+ OxyTex Set 1000	17	8,5	4,5	209,99
CWS Set 25000	FiltoMatic CWS 25000	24 W (UVC integreret)	AquaMax Eco Premium 8000	–	25	12,5	7	50872
				+ OxyTex Set 2000	31	15,5	8,5	329,99

Ved de ovenfor nævnte specifikationer på damstørrelser (FiltoMatic CWS) blev der beregnet pumpehøjder fra 0 til 1,2 m og slangelængder fra 5 ved en slangediameter på 1½".

Ved længere slanger og/eller større løftehøjder skal der bruges større pumper. Klarvandsgaranti\*<sup>5-97</sup> iht. Secchi indtil en sigt dybde på 1 m.

### Vigtig henvisning

Ved ny planlægning af damme med koikarpebesætning skal du tage hensyn til en mindste størrelse på 5 m<sup>3</sup>!



Damme med beplantning, uden fisk



Damme med beplantning og fisk indtil 1 kg/1000 l



Damme med beplantning og fiskebesætning indtil 1–2 kg/1000 l (Koikarpedamme)

Sets	Gennemløbsfiltere	UVC-enhed UVC-effekt	Filter- og bækløbspumpe	+ Beluftning (Tilbehør)	Egnet til damvolumen i m <sup>3</sup>			Vare- nummer
<b>Tabelforklaringer:</b> Du kan finde komplette filtersæt i de markerede felter. De andre sammensætninger er yderligere mulige kombinationer til forskellige krav og damstørrelser.								
<b>BioTec</b>								
	BioTec ScreenMatic <sup>2</sup> 40000	Bitron C 36 W	AquaMax Eco Premium 8000	–	28	14	7	
	BioTec ScreenMatic <sup>2</sup> 40000	Bitron C 36 W	AquaMax Eco Premium 10000	–	30	15	8	
<b>BioTec Screen-Matic<sup>2</sup> Set 40000</b>	<b>BioTec ScreenMatic<sup>2</sup> 40000</b>	<b>Bitron C 36 W</b>	<b>AquaMax Eco Premium 12000</b>	–	<b>40</b>	<b>20</b>	<b>10</b>	<b>57697</b>
	BioTec ScreenMatic <sup>2</sup> 60000	Bitron C 55 W	AquaMax Eco Premium 10000	–	38	19	9	
	BioTec ScreenMatic <sup>2</sup> 60000	Bitron C 55 W	AquaMax Eco Premium 12000/12V	–	48	24	12	
<b>BioTec Screen-Matic<sup>2</sup> Set 60000</b>	<b>BioTec ScreenMatic<sup>2</sup> 60000</b>	<b>Bitron C 55 W</b>	<b>AquaMax Eco Premium 16000</b>	–	<b>60</b>	<b>30</b>	<b>15</b>	<b>57698</b>
	BioTec 30	Bitron C 72 W	AquaMax Eco Premium 12000/12V	–	50	25	13	
	BioTec 30	Bitron C 72 W	AquaMax Eco Premium 16000	–	65	32	16	
	BioTec Premium 80000	Bitron C 55 W	AquaMax Eco Premium 12000/12V	–	48	24	12	
	BioTec Premium 80000	Bitron C 72 W	AquaMax Eco Premium 16000	–	65	32	16	
	BioTec Premium 80000	Bitron C 110 W	AquaMax Eco Premium/Twin 20000	–	80	40	20	
	BioTec Premium 80000	Bitron Eco 120 W	AquaMax Eco Premium/Twin 20000	–	80	40	20	
	BioTec 30	Bitron C 110 W	AquaMax Eco Premium 16000	–	90	45	22	
	BioTec 30	Bitron C 110 W	AquaMax Eco Premium/Twin 20000	–	100	50	25	
	BioTec 30	Bitron Eco 120 W	AquaMax Eco Twin 30000	–	120	60	30	
	BioTec ScreenMatic <sup>2</sup> 140000	Bitron C 110 W	AquaMax Eco Premium 12000/12V	–	80	40	20	
	BioTec ScreenMatic <sup>2</sup> 140000	Bitron C 110 W	AquaMax Eco Premium 16000	–	110	55	25	
	BioTec ScreenMatic <sup>2</sup> 140000	Bitron Eco 120 W	AquaMax Eco Premium/Twin 20000	–	120	60	30	
	BioTec ScreenMatic <sup>2</sup> 140000	Bitron Eco 180 W	AquaMax Eco Twin 30000	–	140	70	35	

Ved de ovenfor nævnte specifikationer på damstørrelser (BioTec) blev der regnet med 1 m fremføringshøjde og 5 m 1½"-slange. Ved længere slanger og/eller større løftehøjder skal der bruges større pumper. Klarvandsgaranti\*<sup>97</sup> iht. Secchi indtil en sigtdybde på 1 m. Vær opmærksom på, at i tilfælde af ekstreme temperatur påvirkninger, tryktab i slanger, længere end 5 meter, eller direkte sollys, pga. dammens placering (sydvendt), er en mere intensiv planlægning nødvendig. Alle vores referencer angående vores filter/UVC kombinationer til til specielle dam størrelser baseret på mellem europæiske klima konditioner. I andre regioner kan det være anderledes, pga. vandtemperatur og solintensitet.

Alle oplysninger om ProfiClear-modulfiltersystemer finder du fra side 34.



**Tip!**

Filtersystemer med klarvandsgaranti  
 Til hvert vandmiljø – fra havedamme med eller uden fisk via  
 økologiske biotoper til moderne vandbassiner – har OASE  
 det optimale filter. Med klarvandsgaranti!  
 Du finder flere informationer om dette på side  
 97 eller under: [www.oase-livingwater.com](http://www.oase-livingwater.com)



# FILTRAL UVC



## Undervandsfiltre med UVC og vandkunst



- Eget til damme og færdigbassiner til 5 m<sup>3</sup>
- Et multitalent med filterfunktion og vandkunst
- Inklusive OASE-klarvandsgaranti\*<sup>S.97</sup>
- Kompakt filterenhed med UVC-teknologi og 4 forskellige filtermaterialer
- Pumpe til attraktiv vandkunst allerede integreret
- Højdejusterbar fontæneopsats for tilpasning til individuel vanddybde
- Regulerbart forgreningsstykke til drift af vandspyr eller små bækløb
- Individuel regulering af vandmængden og fontænenes højde
- Opstilling komplet under vand – damoptikken forbliver uberørt
- Optisk funktionskontrol af UVC-enheden
- Leveringsomfanget indeholder: 3 fontæneopsatser til individuelle typer vandkunst

## START



Vulkan		Lava		Magma		
Ø cm	H cm	Ø cm	H cm	Ø cm	H cm	
55	60	20	–	50	60	Filtral UVC 2500
100	100	40	–	100	100	Filtral UVC 5000

		Filtral UVC 2500	Filtral UVC 5000
Dimensioner (L x B x H)	mm	247 x 183 x 160	380 x 290 x 160
Effektforbrug	W	20	35
Strømkabellængde	m	10,00	
Garanti* <sup>S.97</sup>	år	2	
UVC-effekt	W	7	11
Pumpeeffekt maks.	l/t	1000	2500
Liter/time maks.	l/t	600	1100
Meter vandsøjle maks.	m	1,30	2,30
Tilslutning trykside		½"	
Passer til damme indtil maks.	m <sup>3</sup>	2,5	5,0
Passer til damme med fiskebesætning	m <sup>3</sup>	1,3	2,5
Varenummer		50446	57379



# BIOPRESS SETS \* s. 97

*Solidt trykfiltersæt med UVC og filterpumpe*



- Egnet til damme indtil 10 m<sup>3</sup>
- Kombination af mekanisk-biologisk rensning og effektiv UVC-teknik
- Inklusive OASE-klarvandsgaranti\*<sup>s. 97</sup>
- Ideel til forsyning af højere liggende bækløb
- Rensningsfunktion, der er integreret i låget, letter rengøringen af filtret
- Snaplås for komfortabel åbning og lukning af filteret
- Kan ved nedgravning integreres næsten usynligt i vandhaven
- Med alle slangetilslutninger for en hurtig og problemfri montage

## START



### Ekstra-tilbehør

#### Anbefaling

*For at garantere UVC-lysbølgernes fulde ydelse skal UVC-pærerne udskiftes med regelmæssige intervaller, ideelt inden sæsonen starter.*

		BioPress Set 4000	BioPress Set 6000	BioPress Set 10000
Dimensioner (Ø x H)	mm	225 x 335	350 x 450	350 x 570
Effektforbrug UVC	W	11	12	14
Effektforbrug Pumpe	W	25	40	75
Strømkabellængde UVC	m	3,00		
Strømkabellængde Pumpe	m	10,00		
Garanti* <sup>s. 97</sup>	år	2		
UVC-effekt	W	7	9	11
Tilslutninger indgang	mm (tommer)	19 / 25 / 32 / 38 (¾", 1", 1¼", 1½")		
Tilslutninger udgang	mm (tommer)	19 / 25 / 32 / 38 (¾", 1", 1¼", 1½")		
Maks. driftstryk	bar	0,20		
Passer til damme indtil maks.	m <sup>3</sup>	4,0	6,0	10,0
Passer til damme med fiskebesætning	m <sup>3</sup>	2,0	3,0	5,0
Passer til damme med koikarper*	m <sup>3</sup>	1,0	1,5	2,5
Varenummer		50499	50453	50455

\* Henvisning: Ved planlægning af nye damme med koikarpebesætning regn med mindst 5 m<sup>3</sup>!

# FILTOCLEAR \*S. 97

## Trykfilter med UVC og patenteret rengøringsfunktion



- Eget til damme indtil 30 m<sup>3</sup>
- Kombination af mekanisk-biologisk rensning og effektiv UVC-teknik
- Inklusive OASE-klarvandsgaranti\*<sup>S. 97</sup>
- Ideelt til tilførsel af højere liggende bækløb samt arkitektoniske bassiner
- Patenteret Easy-Clean-teknologi for enkel og bekvem rengøring uden at skulle åbne filteret
- Rengørings- og returskyllefunktion nem at betjene på dækslet
- Mulighed for overvågning af UVC-enhed, filtertilsmudsning og vandgennemstrømning

- Optimalt integreret i naturlige omgivelser takket være nedgravning og afdækning sandsteno-optik
- Kompakt filterstørrelse med høj filtereffekt – perfekt til arkitektoniske bassiner og lidt plads i haven
- Førsteklasses, slagfast materiale

PRO



Passende filtre og bækløbspumper på side 17

Spar med komplette sæt op til 825,- KR!

	FiltoClear	FiltoClear	FiltoClear	FiltoClear	FiltoClear	FiltoClear
	3000	6000	12000	16000	20000	30000
Dimensioner (Ø x H)	mm	380 x 310	380 x 430	380 x 510	380 x 630	380 x 750
Effektforbrug	W	14	15	18	24	55
Strømkabellængde	m	5,00				
Garanti (+ Garantiforlængelse)* <sup>S. 97</sup>	år	2 + 1				
UVC-effekt	W	9	11	18	24	55
Tilslutninger indgang	mm (tommer)	19 / 25 / 32 / 38 (¾", 1", 1¼", 1½")			38 / 50 (1½", 2")	
Tilslutninger udgang	mm (tommer)	19 / 25 / 32 / 38 (¾", 1", 1¼", 1½")			38 / 50 (1½", 2")	
Tilslutninger smudsafløb	mm (tommer)	19 / 25 / 32 / 38 (¾", 1", 1¼", 1½")			38 / 50 (1½", 2")	
Liter / time maks.	l/t	4000	6000	8000	10000	12000
Maks. driftstryk	bar	0,20				
Passer til damme indtil maks.	m <sup>3</sup>	3,0	6,0	12,0	16,0	30,0
Passer til damme med fiskebesætning	m <sup>3</sup>	1,5	3,0	6,0	8,0	15,0
Passer til damme med koikarper*	m <sup>3</sup>	–	1,5	3,0	4,0	7,5
Varenummer		55997	55998	51244	51247	50576

# BIOSMART SETS



## Begynder-gennemløbs- filtersæt med UVC og filterpumpe



- Egnet til damme indtil 36 m<sup>3</sup>
- Kombination af mekanisk-biologisk rensning og effektiv UVC-teknik
- Inklusive OASE-klarvandsgaranti\*<sup>s.97</sup>
- Ilttilsætning i kraft af speciel vandføring
- Rengøringshåndgreb for den komfortable vedligeholdelse
- Inkl. indikatorer for tilsmudsningsgrad og vandtemperatur
- Bundafløb for nem bortskaffelse af groft snavs
- Let at skjule, da filterhuset kan nedgraves <sup>1</sup>/<sub>3</sub>
- Filtre og pumper er afstemt optimalt efter hinanden
- Inkl. 100 ml BioKick-filterstarter\*<sup>1</sup>

## START



Ekstra-  
tilbehør

### BioSmart

Gennemløbsfiltret  
BioSmart kan også  
fås som løse filtre  
i størrelserne 16000,  
18000 og 36000.

	BioSmart Set	BioSmart Set	BioSmart Set	BioSmart Set	BioSmart Set	BioSmart Set
	5000	7000	14000	18000	24000	36000
Dimensioner (L x B x H)	280 x 380 x 410		380 x 560 x 410	559 x 596 x 408	920 x 555 x 405	920 x 600 x 405
Effektforbrug UVC	11	12	14	18	24	36
Effektforbrug Pumpe	25	40	70	60		100
Strømkabellængde UVC	3,00			5,00		
Strømkabellængde pumpe	10,00					
Garanti* <sup>s.97</sup>	2					
UVC-effekt	7	9	11	18	24	36
Tilslutninger indgang	19/25/32/38 (¾", 1", 1¼", 1½")					
Tilslutninger udgang	DN 50			DN 75		
Tilslutninger smudsafløb	38 (1½")			DN 50		
Passer til damme indtil maks.	5,0	7,0	14,0	18,0	24,0	36,0
Passer til damme med fiskebesætning	2,5	3,5	7,0	9,0	12,0	18,0
Passer til damme med koikarper*	1,3	1,7	3,5	4,5	6,0	9,0
Varenummer	50525	50449	50451	56777	56781	56789

\* Henvisning: Ved planlægning af nye damme med koikarpebesætning regn med mindst 5 m<sup>3</sup>! \*<sup>1</sup> Kun BioSmart Set 18000–36000

# FILTOmatic CWS \* 5.97

## Damstyring med automatisk selvrensning



- Eget til damme indtil 25 m<sup>3</sup>
- Intelligent styring tilpasser filtereffekten til dammens årstidsmæssige behov
- Op til 40% besparelse på strømomkostninger\*<sup>1</sup> ved behovsorienteret styring af UVC-enhed med patenteret selvrensning og iltberigelse
- Inklusive OASE-klarvandsgaranti\*<sup>5.97</sup>
- Næsten usynlig, da indtil 70% kan graves ned ved damkanten
- Mindre rengøringsarbejde takket være automatisk slamudtræk af filtret
- Komfortabel rensning af filtersvampene
- Lange standtider og filtersvampe af høj kvalitet giver optimale betingelser for filterbiologien
- Færre trådalger i kraft af konstant udtræk af fosfat og næringsstoffer
- Intervalrensning, UVC- og pumpefunktion kan også styres manuelt
- Særligt pladsbesparende filterdesign
- Undersøgelse af det konkrete behov for udskiftning af lysmidlet med en UVC-driftstimetæller
- Nem installation, lave servicekrav og brugervenlig
- Kan leveres i tre forskellige størrelser

### PRO



Spar med komplette sæt op til 750,- KR!

Passende filtre og bækløbspumper på side 19

### Ekstra-tilbehør



### Automatisk styreenhed

Den innovative kontrol garanteret spare på strømmen ved clocket UVC-enhed og automatisk rengøring intervaller.

	FiltoMatic CWS 7000	FiltoMatic CWS 14000	FiltoMatic CWS 25000
Dimensioner (L x B x H)	mm 380 x 380 x 520	380 x 380 x 720	380 x 580 x 720
Effektforbrug	W 17	27	
Effektforbrug rengøring	W 41	54	
Strømkabellængde	m 10,00		
Garanti (+ Garantiforlængelse)* <sup>5.97</sup>	år 2 + 1		
UVC-effekt	W 11	24	
Tilslutninger indgang	mm (tommer)	38 (1½")	
Tilslutninger udgang		DN 75	
Tilslutninger smudsaflob		DN 40	
Pumpeeffekt min.	l/t 2500	3500	3500
Liter /time maks.	l/t 4000	5000	6000
Passer til damme indtil maks.	m <sup>3</sup> 7,0	14,0	25,0
Passer til damme med fiskebesætning	m <sup>3</sup> 3,5	7,0	12,5
Passer til damme med koikarper* <sup>1</sup>	m <sup>3</sup> 2,0	3,5	6,5
Varenummer	50906	50910	50925

# BioTec SCREENMATIC<sup>2</sup>



Det succesfulde øjtydende-filter er nu fuldt optimeret



Bitron C

Spar med  
komplette sæt  
op til 750,- KR!

- Egnet til damme indtil 140 m<sup>3</sup>
- Betydeligt mindre vedligehold af filteret på grund af frafiltrering af grove partikler før filteret (forfilter)
- Sensorstyret selvrensning af sieven, styres af tilstopningsgraden
- Bundafløb med skydeventil til fjernelse af slam fra filtersystemet
- Bekvem rengøring af filtersvampene direkte i filteret uden at de skal tages ud
- Optimalt afstemt efter OASE AquaMax-filter-pumper
- Direkte tilslutningsmulighed for UVC-enheder Bitron C og Eco
- Forskellige biomedier for optimale betingelser for filterbiologien

## PRO



### Ekstra-tilbehør

#### BioTec 30

Klassikeren til større have- og fiskedamme

- Egnet til damme på op til 120 m<sup>3</sup>
- Flerzonefilter med specialfiltersvampe
- Højeffektiv mekanisk-biologisk nedbrydning af skade- og næringsstoffer
- Udskillelse af grov forurening med filterbørster
- Tilslutningsmulighed for OASE UVC-enhederne Bitron



PRO

		NY	NY	NY
		BioTec ScreenMatic <sup>2</sup> 40000	BioTec ScreenMatic <sup>2</sup> 60000	BioTec ScreenMatic <sup>2</sup> 140000
Dimensioner (L x B x H)	mm	788 x 590 x 445	788 x 590 x 545	1200 x 800 x 760
Effektforbrug	W	5		
Kabellængde 12 V apparat	m	2,10 (netdel) + 5,00		
Garanti (+ Garantiforlængelse)*5.97	år	2 + 1		
Særligt filter granulat	kg	2,50	3,50	14,50
Udskillelse af grovmuds	µm	300		
Tilslutninger indgang	mm (tommer)	25 / 32 / 38 (1", 1¼", 1½")		25 / 32 / 38 / 50 (1", 1¼", 1½", 2")
Tilslutninger udgang		DN 75		DN 110
Tilslutninger smudsafløb		DN 50		
Liter / time maks.	l/t	9000	11000	17500
Passer til damme indtil maks.	m <sup>3</sup>	40,0	60,0	140,0
Passer til damme med fiskebesætning	m <sup>3</sup>	20,0	30,0	70,0
Passer til damme med koikarper*1	m <sup>3</sup>	10,0	15,0	35,0
Tilslutning til		Bitron C 36 – 110 W + Eco 120 – 240 W		
Varenummer		57694	57695	57696

\* Henvisning: Ved planlægning af nye damme med koikarpebesætning regn med mindst 5 m<sup>3</sup>!

# BIOtec PREMIUM



## Kompakt høj ydelse med tromlefilter teknik



- Intelligent filtersystem til naturnære damme på op til 80 m<sup>3</sup> og fiskedamme på op til 40 m<sup>3</sup>
- Den fuldautomatiske sieve filtrering skyller nemt det frafilterede materiale ud af filteret, takket være tromlefilter teknologien
- Lang standtid og filter svampe i høj kvalitet sikrer de bedste betingelser for filterbiologien
- Uovertruffen filter kapacitet, med intelligent kontrolfunktion
- Et vandtæt mikrokontrol system overvåger og styrer hovedfunktionerne med legende let betjening (Plug & Play)
- Spulning af filteret sker udelukkende med rengjort vand fra dammen. Der skal ikke tilsluttes ekstra vand til filteret.
- Ydelsesstærk kvalitets spulepumpe til spulning af tromlen er integreret i filteret
- Usammenlignelig støjsvag pga. meget omfattende støjdæmpning
- Fremragende filter kapacitet på op til 150 µm og gennemstrømnings rater på op til 12500 l/t, for krystal klar sigtbarhed

- Sieveelementerne kan afmonteres enkeltvis (uden værktøj) og friløbs funktion for nem adgang til tromlens inderside
- Opsamlingsriver til pålidelig bortskaffelse af trådalger og andre større partikler fra tromlen
- Færre trådalger via løbende fjernelse af fosfater og næringsstoffer
- Bundafløb inkl. Skydeventil
- Innovativt og pålideligt produkt »Made in Germany\*«

PRO



		BioTec Premium 80000
Dimensioner (L x B x H)	mm	885 x 675 x 820
Effektforbrug	W	5
Effektforbrug rengøring	W	670
Kabellængde	m	5,00 + 1,00
Garanti (+ Garantiforlængelse)* <sup>5.97</sup>	år	2 + 1
Styreenhed		Mikrocontroller
Temperaturindikator		Digital
Udskillelse af grovmuds	µm	125
Antal dyser / spulekapacitet		1 x 4,0 l / min
Skylepumpe		4 bar
Skylleautomatik		Manuel, tidsinterval, sensor
Tilslutninger indgang		1 x 2" + Bitron
Tilslutning til		ProfiClear Classic, Bitron Eco 120–240W, Bitron C 36–110W
Tilslutninger udgang		DN 110
Tilslutninger smudsafløb		DN 75
Tilslutning til afløb		DN 110
Pumpeeffekt min.	l/t	7500
Liter / time maks.	l/t	12500
Passer til damme indtil maks.	m <sup>3</sup>	80
Passer til damme med fiskebesætning	m <sup>3</sup>	40
Passer til damme med koikarper	m <sup>3</sup>	20
Varenummer		56755

# PROFICLEAR CLASSIC



## Effektivt modulfiltersystem til store vandmiljøer



- Ideel for store damme og svømmebassiner indtil 200 m<sup>3</sup>
- Modulfiltersystem, som kan udvides for individuel tilpasning til lokale forhold
- Individuelle løsninger ved sammenstilling af forskellige komponenter
- Egnet til enhver damstørrelse og -beskaffenhed
- Kan bruges både som pumpet version og som særlig energibesparende gravitationsfilter
- Udskillelse af groft slam med automatisk rengøring (tilbehør)
- Vedligeholdelsesvenlige rengøringsgreb såvel som bundafløb i hvert filterkammer
- Førsteklasses slagfast GFK-duroplast og perfekt forarbejdning
- Optimalt afstemt efter OASE-filterpumper
- Beskyttelse mod ekstraordinær trådalgevækst ved brug af fosfatbindermodul

### PRO

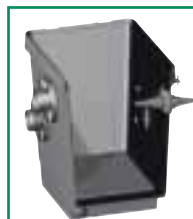

		<b>A</b> ProfiClear Classic Pumpekammer	<b>A</b> ProfiClear Classic/ Compact Pumpekammer	<b>B</b> ProfiClear Classic Udskiller af groft smuds	<b>C</b> ProfiClear Classic Filterskummodul	<b>D</b> ProfiClear Classic Fosfatbindermodul
Dimensioner (L x B x H)	mm	830 x 600 x 820	830 x 665 x 820	830 x 600 x 820		
Garanti (+ Garantiforlængelse)*5.97	år	2 + 1				
Biologisk filteroverflade	m <sup>2</sup>	–	–	–	90,0	148,0
Særligt filter granulat	kg	–	–	–	–	4,00
Indgange ProfiClear Classic		2x DN 110 / 1x DN 150		1x DN 110 / DN 150 + 2x DN 50		
Udgange ProfiClear Classic		25–50 mm (1"–2") + 1x DN 50	1x 2" / 2x DN 110	1x DN 110 / DN 150		
Liter / time maks.	l/t	25000		12500		
Anbef. gennemstrømningsmængde (pumpet)	l/t	–		8000		
Anbef. gennemstrømningsmængde (gravitation)	l/t	–		6000		
Beskrivelse		Uanset, om der er tale om gravitationsprincip eller pumpesystem – ProfiClear Classic-pumpekammeret sørger for pumpens optimale position.	Muliggør integration af de pladsbesparende og energieffektive AquaMax Eco Gravity og Bitron Eco UVC-enheder. (Op til 2 stk.)	Muliggør nem udskillelse af faste stoffer på op til en størrelse på 800 µm mekanisk.	Fjerner sikkert giftige skadestoffer som ammonium / ammoniak eller nitrit.	Omdanner nitrat til luftformet kvælstof (denitrifikation) og eliminerer fosfater.
Varenummer		51061	42913	51064	51065	51066

# PROFICLEAR PREMIUM COMPACT



\* S. 97

*Det kraftfulde alternativ  
til mindre damme*



- Kompakt selvrensende tromlefilterenhet til damme på op til 80 m<sup>3</sup>
- Fulldautomatisk forfiltrering. Sieven spules ren, og snavs ledes væk fra filteret.
- Billigt alternativ til mindre damme, specielt koidamme
- Fås i pumpefødt variant og gravitations variant
- med movingbed system (hvirvelkammer) for optimal vandbevægelse og filtrering i kammeret
- Høj finfiltreringseffekt ned til 80 Micron
- Nye Hel-X 13 filtermedier med betydeligt større overflade, for endnu mere effektiv nedbrydning af næringsstoffer og andre skadelige stoffer
- Innovativt og højkvatitets produkt »Made in Germany\*«
- Spuling af filteret sker udelukkende med rensed damvand. Derfor behøves der ikke tilslutning af ekstra vandpåfyldning.
- Mindre monteringshøjde tillader også gravitationsanlæg hvor der er mindre plads til pumpekammer.

PRO



## Pumpekammer:

- Muliggør integration af de energieffektive og pladsbesparende AquaMax Eco Gravity og Bitron Gravity (op til 2 stk.)
- Højeste fleksibilitet med DN 110 og 2" tilslutninger/gennemføringer
- Til integrering i ProfiClear Premium Compact og ProfiClear Classic gravitationsanlæg.





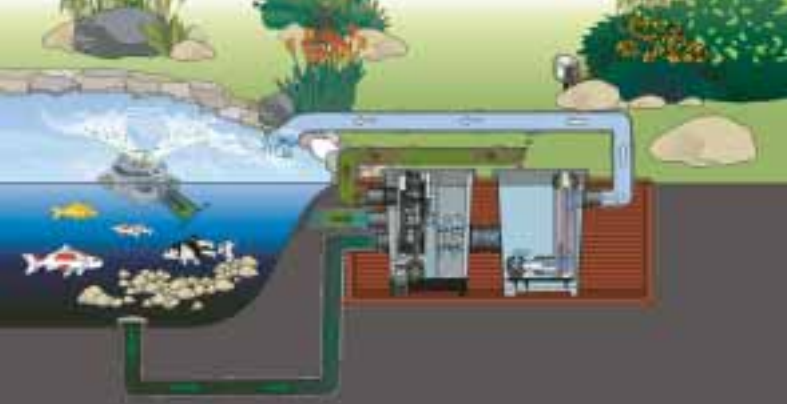

Skematisk fremstilling: ProfiClear Premium Compact Gravatation



Skematisk fremstilling: ProfiClear Premium Compact pumpet

		 NY	 NY	 NY
		ProfiClear Premium Compact pumpet	ProfiClear Premium Compact Gravatation	ProfiClear Pumpekammer Compact / Classic
Dimensioner (L x B x H)	mm	885 x 685 x 820		830 x 665 x 820
Garanti (+ Garantiforlængelse)* <sup>5,97</sup>	år	2 + 1		
Udskillelse af grovsuds	µm	80		–
Biologisk filteroverflade	m <sup>2</sup>	38,2		–
Tilslutninger smudsaflob		DN 75, DN 110		DN 75
Effektforbrug	W	5		–
Effektforbrug rengøring	W	870		–
Kabellængde	m	5,00 + 1,00	5,00 + 5,00	–
Styreenhed		Mikrocontroller		–
Antal dyser/vandmængde		2 x 3,5 l / min		–
Skyllpumpe		4 bar		–
Skylleautomatik		Manuel, tidsinterval, sensor		–
Biologisk filteroverflade beskyttet	m <sup>2</sup>	32,2		–
Tilslutninger indgang		1 x 2" (50 mm) + Bitron	2 x DN 110	1 x DN 150 / 2 x DN 110
Tilslutning til		Bitron Eco 120–240 W, Bitron C 72–110 W, AquaOxy 2000	Bitron Gravity, AquaOxy 2000, ProfiClear Pumpekammer Compact	ProfiClear Classic, Bitron Gravity, AquaMax Eco Gravity
Tilslutninger udgang		DN 110		1 x 2" / 2 x DN 110
Tilslutning til afløb		DN 110		–
Pumpeeffekt min.	l/t	7500		–
Liter / time maks.	l/t	12500	16500	25000
Passer til damme indtil maks.	m <sup>3</sup>	80	88	–
Passer til damme med fiskebesætning	m <sup>3</sup>	40	44	–
Passer til damme med koikarper	m <sup>3</sup>	20	22	–
Brugsart		Pumpesystem	Gravatation	Pumpesystem, gravitation
Montagehøjde over vandniveau	cm	32,0	10,5	10,5
Andet		Afløb med skydeventil, Luftsten er monteret, inkl. 40 l Hel-X 13 biomedier		Afløb med skydeventil
Varenummer		42906	42910	42913

# PROFICLEAR PREMIUM



*Filtersystem til krævende damme med koikarper*



- Intelligent high-end-modulfiltersystem til 260 m<sup>3</sup>
- Fremragende filtereffekt med intelligente kontrolfunktioner
- Intelligent selvrensningsfunktion for enestående vedligeholdelsesfrihed (tromlefilter-modul)
- Yderst effektiv nedbrydning af skade- og næringsstoffer takket være professionelle filtermedier samt hvirvelsengsproces (Moving Bed-modul)
- Fleksibel tilpasning af filtersystemet til individuelle krav (Individualmodul)
- Perfekt professionel teknologi med mere end 3 år udviklingstid
- Innovativt og pålideligt produkt »Made in Germany\*\*«

PRO



**Ekstra-tilbehør**

*Modulfiltre ProfiClear Premium pumpet*

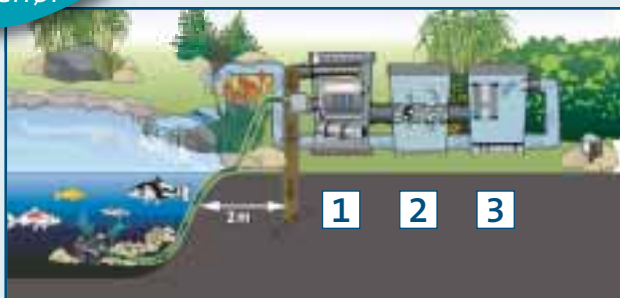

**Overblik over systemfordele:**

- Let eftermontering på eksisterende damme
- minimalt installationsbesvær
- Enkel udvidelse af systemet
- Optimalt afstemt efter OASE AquaMax Eco Twin / Premium-filterpumper (fra side 15)

*Modulfiltre ProfiClear Premium gravitation*

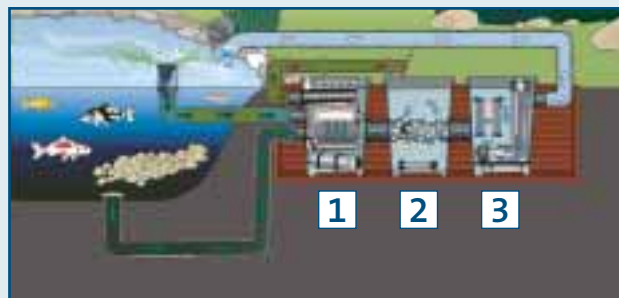

**Overblik over systemfordele:**

- Effektiv fjernelse af svævestoffer ved udnyttelse af gravitationsprincippet
- Energieffektivt, da der næppe består højdeforskelle og kun ringe friktionstab
- Kan integreres i vandhaver, så den ikke falder i øjnene
- Optimalt afstemt efter OASE AquaMax Eco Gravity filterpumper

## 1 TROMLEFILTERMODUL

Intelligens slår tonen an. Den intelligente styringscentral fjerner groft snavs til 60 µm – altså tyndere end et hår.

- Højeste filtereffekt til 60 µm og gennemstrømningshastigheder til 33 m<sup>3</sup>/h for et krystal klart vand
- Fuldautomatisk selvrensning byder på maksimal komfort
- Der skylles med rensed damvand, der er ikke brug for vandtilslutning
- Et vandtæt mikrocontroller-system overvåger og styrer hovedfunktionerne med legende let betjening (Plug & Play)
- Usammenligneligt støjsvag pga. omfattende lyddæmpning
- Integreret effektiv kvalitetstrykpumpe til skylning/spulning af tromlen



## 2 MOVING BED-MODUL

Hel-X sørger for hvirvel. Originale Hel-X-biomedier nedbryder nærings- og skadestoffer yderst effektivt i hvirvelsensprocessen.

- Ekstremt stor beskyttet vækstoverflade til mikroorganismer (704 m<sup>2</sup>/m<sup>3</sup>)
- Innovativ bypass-teknik for optimal bevægelse af Hel-X-biomedier også ved høje gennemstrømningshastigheder
- Fjernelse af giftstoffer ammonium/ammoniak, nitrit og nitrat
- 50l Hel-X nedbryder ca. 300 g fiskefoder pr. dag (kan udvides til 75 l/modul)
- Fordele ved hvirvelsensprocessen: Permanent optimal iltforsyning; selvrensningseffekt fra afdød biomasse; knowhow fra den industrielle vandbehandling



## 3 INDIVIDUALMODUL

Flexibelt og yderst effektivt. Filtersystemet tilrettes fleksibelt til vandmiljøernes individuelle miljø.

- Pladsbesparende pumpe- og UVC-kammer for nem integration af: AquaMax Eco Gravity-filterpumper og Bitron Gravity UVC-enheder
- Højeste fleksibilitet i tilslutning med DN 110 og 2"-gennemførelser
- For at øge filtereffekten er det muligt at udstyre de enkelte kurve med ekstra filtermedium i strømningsområdet med op til 8 liter fyldvolumen

Alle moduler er inkl. DN 75 skydeventil til at tømme kamrene.



## Ekstra-tilbehør

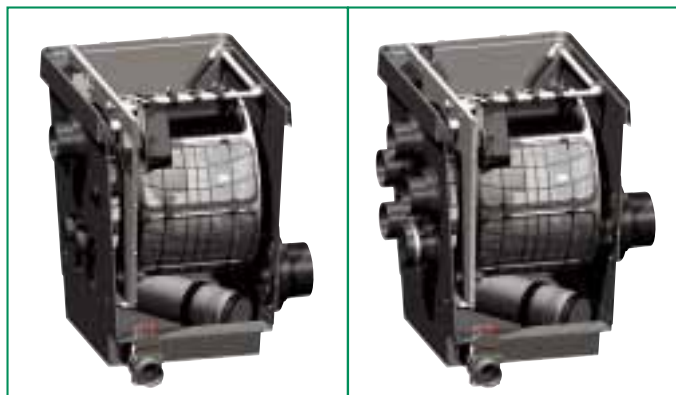

### 1 Det tromlefiltermodul – intelligens slår tonen an.

Tromlefilteret er ikke kun en intelligent styringscentral, det fjerner også derudover det grove smuds, før det når filterbiologien. Den usædvanlige filtereffekt sørger efterfølgende for glasklart vand og en maksimal gennemstrømningsrate på 33 m<sup>3</sup>/h. Et mikrocontroller-system overvåger og styrer hovedfunktionerne fuldkommen automatisk. Højeste komfort er garanteret, for med den legende lette betjening kan man yderligere indstille den automatiske selvrensning individuelt.

### ProfiClear Premium

Proficlear Premium		1 ProfiClear Premium Tromlefilter pumpe	1 ProfiClear Premium Tromlefilter gravitation
Dimensioner (L x B x H)	mm	830 x 600 x 820	
Effektforbrug	W	5	
Effektforbrug rengøring	W	1050	
Kabellængde	m	2,00 + 1,00	2,00 + 5,00
Garanti (+Garantiforlængelse)* <sup>S.97</sup>	år	2 + 1	
Styreenhed		Mikrocontroller	
Temperaturindikator		Digital	
Udskillelse af grovsmuds	µm	60	
Skyllepumpe		6 bar	
Skylleautomatik		Sensor, tidsinterval, manuel	
Materiale		GFK Duroplast / rustfrit stål	
Antal indgange	ST	2	4
Tilslutninger indgang		2 x 2" (50 mm) + Bitron DN 110	
Antal udgange	ST	2	
Tilslutninger udgang		DN 150	
Tilslutning til afløb		DN 110	
Tilslutning til		Bitron Eco 120 – 240 W, Bitron C 72 – 110 W	Bitron Gravity
Pumpeeffekt min.	l/t	10000	
Liter /time maks.	l/t	25000	33000
Montagehøjde over vandniveau	cm	40	13
Brugsart		Pumpesystem	Gravitation
Varenummer		50773	56774



[www.oase-livingwater.com/proficlearfilmGB/](http://www.oase-livingwater.com/proficlearfilmGB/)



Medieoverfladen er tydeligt større end forgængerproduktet. (beskyttet overflade på biomediet + 14,5% i forhold t. forgænger biomedie)

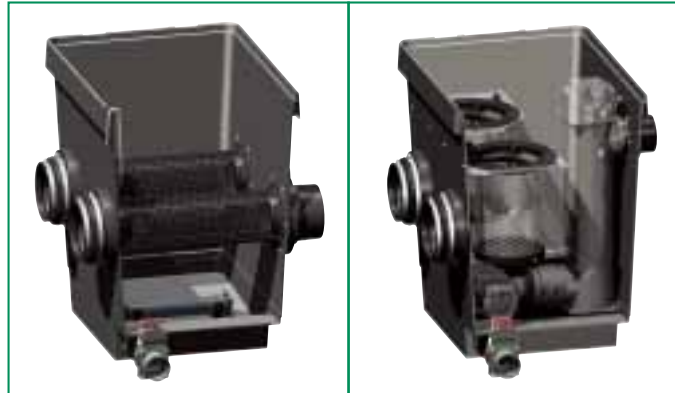

ProfiClear Premium		2 ProfiClear Premium Moving Bed Modul	3 ProfiClear Premium Individualmodul
Dimensioner (L x B x H)	mm	830 x 600 x 820	
Garanti (+Garantiforlængelse)* 5.97	år	2 + 1	
Biologisk filteroverflade	m <sup>2</sup>	47,8	–
Biologisk filteroverflade beskyttet	m <sup>2</sup>	40,3	–
Materiale		GFK Duroplast	GFK Duroplast / rustfrit stål
Antal indgange	ST	2	
Tilslutninger indgang	mm	180	
Antal udgange	ST	2	
Tilslutninger udgang		DN 150	2 x 2" (50 mm) / 2 x DN 110
Pumpeeffekt min.	l/t	10000	
Liter /time maks.	l/t	33000	
Tilslutning til		AquaOxy 2000–4800	AquaMax Eco Gravity , Bitron Gravity
Montagehøjde over vandniveau	cm	13	
Brugsart		Pumpesystem, gravitation	
Varenummer		50772	50771

## BIOLOGISK YDEEVNE AF HEL-X-BIOMEDIET I MOVING BED-MODUL:

50 l Hel-X nedbryder ca. 340 g foder pr. dag. Ved behov kan den medleverede mængde på 50 l forøges til 75 l (510 g foder) pr. Moving Bed-modul. Der kan anvendes op til 3 Moving Bed-moduler pr. række efter hinanden. Den biologiske ydelseeffekt er blandt andet afhængig af temperaturen, foderkvaliteten og modningsgraden af Hel-X med mikroorganismer.

### 2 Moving Bed Modul – Hel-X effektiv nedbrydning.

I dette modul sørger professionelle Hel-X-biomedier for en ekstrem effektiv nedbrydning af nærings- og skadestoffer i vandet. Med sin usædvanlige struktur byder de på en uforlignelig stor beskyttet vækstoverflade til mikroorganismer. Hvirvelsønsprocesserne og den innovative bypass-teknik sørger for optimal bevægelse, også ved høje gennemstrømningsrater samt for selvrensning af afdød biomasse. Den forudinstallerede, integrerede luftsten sørger for ekstra ilt i modulet.

### 3 Individuelt modul – fleksibel med højeste effektivitet.

Her tilpasses filtersystemet ganske individuelt til havens miljø og den ønskede brug. Således byder modulet på mange tilslutningsmuligheder for yderligere systemprodukter, som f.eks. AquaMax Gravity Eco-filterpumper eller Bitron Gravity UVC-enheder. Yderligere er der integreret kurve af rustfrit stål med hver især 8 l fyldvolumen i udstrømningsområdet, der kan udstyres med ekstra filtermedier, som f.eks. aktivt kul eller Zeolith.

# VALGTABEL PROFICLEAR CLASSIC

Natur- og svømmebassiner (Uden fiskebesætning)		40 m <sup>3</sup>	60 m <sup>3</sup>	80 m <sup>3</sup>	100 m <sup>3</sup>	120 m <sup>3</sup>	160 m <sup>3</sup>	200 m <sup>3</sup>
		Udskiller af groft smuds	ST	1	1	1	1	2*
Filterskummodul	ST	1	1	2	3	3	4	6
Fosfatbindermodul	ST	-	1	1	1	1	2	2
Pumpekammer	ST	1	1	1	1	1	1	1
Bitron 72 W	ST	1	1	-	-	2	-	-
Bitron 110 W	ST	-	-	1	-	-	2	-
Bitron Eco 120 W	ST	-	-	-	1	-	-	2
Valgfrit: Bitron Gravity	ST	1	1	2	2	2	2	2
Pumpeeffekt / h = Damstørrelse / 8								
* Torækkers konfiguration (filteranlægget skal drives i to fra hinanden adskilte filterrækker) Denne tabel tager højde for de sædvanlige strømningstab inden for filtersystemet.								

Med fiskebesætning (indtil 1 kg / 1000 l)		20 m <sup>3</sup>	30 m <sup>3</sup>	40 m <sup>3</sup>	50 m <sup>3</sup>	60 m <sup>3</sup>	80 m <sup>3</sup>	100 m <sup>3</sup>
		Udskiller af groft smuds	ST	1	1	1	1	2*
Filterskummodul	ST	1	1	2	3	3	4	6
Fosfatbindermodul	ST	-	1	1	1	1	2	2
Pumpekammer	ST	1	1	1	1	1	1	1
Bitron 72 W	ST	1	1	-	-	2	-	-
Bitron 110 W	ST	-	-	1	-	-	2	-
Bitron Eco 120 W	ST	-	-	-	1	-	-	2
Valgfrit: Bitron Gravity	ST	1	1	2	2	2	3	4
Pumpeeffekt / h = Damstørrelse / 4								
* Torækkers konfiguration (filteranlægget skal drives i to fra hinanden adskilte filterrækker) Denne tabel tager højde for de sædvanlige strømningstab inden for filtersystemet.								

## Således beregner du den rigtige UVC-effekt til din dam

Damme uden fiskebesætning: **1 W** UVC-ydelse pr. m<sup>3</sup> damindhold

Damme med fiskebesætning: **2 W** UVC-ydelse pr. m<sup>3</sup> damindhold

Damme med koi: **4 W** UVC-ydelse pr. m<sup>3</sup> damindhold

Henvi sning: For at holde det bakterielle kimtryk i koikarpedammen lavt skal Bitron Gravity bruges med en maks. gennemstrømning på 12,5 m<sup>3</sup>/h. Herved skal der tilstræbes en cirkulation på 55 % af damvolumenen /h. Disse anbefalinger er der endda taget hensyn til i tabellen ovenfor.

## Ekstra-tilbehør



**Hel-X 13 Biomedium 25 l**  
Udvidelsessæt til Moving Bed-Modul.  
Øger den biologiske ydeevne. 2 x 25 l tilstrækkelig til ca. 340 g foder/dag.  
Varenummer 42904



**Udløbsæt ProfiClear Premium pumpet**  
Med den valgfrie udløbsadapter kan du drive ProfiClear Premium i pumpet opstilling, også uden individualkammer.  
Varenummer 50949



**ProfiClear Compact / BioTec Premium-sisæt 60 µ**  
Forhøjer forfiltreringsydelsen på tromlefilteret, for maksimal klarhed i vandet. Tip: spule cyklus og vandforbrug forhøjes ved anvendelse af disse sæt. Indeholder: 6 sievelementer  
Varenummer 43600



**ProfiClear Premium-sisæt 150 µ**  
Tilbehør til tromlefiltermodulet. Sørger med 150 µm for noget fjernelse af grovere snavs og reducerer således vandforbruget. Ideelt til anvendelse til natur- eller svømmebassiner.  
Indhold: 8 sielementer  
Varenummer 50947

# VALGTABEL PROFICLEAR PREMIUM



Natur- og svømmebassiner		40 m <sup>3</sup>	60 m <sup>3</sup>	80 m <sup>3</sup>	100 m <sup>3</sup>	120 m <sup>3</sup>	160 m <sup>3</sup>	200 m <sup>3</sup>
Tromlefilter Modul	ST	1	1	1	1	1	1	1
Moving Bed Filtermodul	ST	1	1	1	1	2	2	2
Individualmodul	ST	1	1	1	1	1	1	1
ProfiClear Premium Compact	ST	1	1	1	–	–	–	–
Bitron 72 W	ST	1	1	–	–	–	–	–
Bitron 110 W	ST	–	–	1	1	–	–	–
Bitron Eco 120 W	ST	–	–	–	–	1	–	–
Bitron Eco 180 W	ST	–	–	–	–	–	1	–
Bitron Eco 240 W	ST	–	–	–	–	–	–	1
Bitron Gravity (Gravitation)	ST	1	1	1	1	2	2	2
Pumpeeffekt / h = Damstørrelse / 8								
Denne tabel tager højde for de sædvanlige strømningstab inden for filtersystemet.								



Med fiskebesætning		20 m <sup>3</sup>	30 m <sup>3</sup>	40 m <sup>3</sup>	50 m <sup>3</sup>	60 m <sup>3</sup>	80 m <sup>3</sup>	100 m <sup>3</sup>
Tromlefilter Modul	ST	1	1	1	1	1	1	1
Moving Bed Filtermodul	ST	1	1	1	1	2	2	2
Individualmodul	ST	1	1	1	1	1	1	1
ProfiClear Premium Compact	ST	1	1	1	–	–	–	–
Bitron 72 W	ST	1	1	–	–	–	–	–
Bitron 110 W	ST	–	–	1	–	–	–	–
Bitron Eco 120 W	ST	–	–	–	1	1	–	–
Bitron Eco 180 W	ST	–	–	–	–	–	1	–
Bitron Eco 240 W	ST	–	–	–	–	–	–	1
Bitron Gravity (Gravitation)	ST	1	1	1	1	2	2	2
Pumpeeffekt / h = Damstørrelse / 4								
Denne tabel tager højde for de sædvanlige strømningstab inden for filtersystemet.								



Koikarpedamme		15 m <sup>3</sup>	20 m <sup>3</sup>	25 m <sup>3</sup>	40 m <sup>3</sup> (Gepumpet)	50 m <sup>3</sup> (Gravitation)	60 m <sup>3</sup>	70 m <sup>3</sup>	90 m <sup>3</sup>
Tromlefilter Modul	ST	1	1	1	1	1	2*	2*	2*
Moving Bed Filtermodul	ST	1	1	1	2	3	3	3	4
Individualmodul	ST	1	1	1	1	1	2	2	2
ProfiClear Premium Compact	ST	1	1	1 (Gravitation)	–	–	–	–	–
Bitron 110 W	ST	1	1	–	–	–	–	–	–
Bitron Eco 120 W	ST	–	–	1	–	–	2	1	–
Bitron Eco 180 W	ST	–	–	–	1	–	–	1	1
Bitron Eco 240 W	ST	–	–	–	–	–	–	–	1
Bitron Gravity (Gravitation)	ST	1	1	2	–	2	3	4	4
Pumpeeffekt / h = Damstørrelse / 1,5									
* Torækkers konfiguration (filteranlægget skal drives i to fra hinanden adskilte filterrækker)									
Denne tabel tilgodeser det normale tryktab inden i filter systemerne, og ekspert anbefalinger for sterilisations kapacitet i koidamme.									



- Egnet til damme indtil 60 m<sup>3</sup>
- Afhjælpning af svævealger (grønt vand)
- Decimering af skadelige bakterier og kim
- Nyt: direkte montering på BioSmart filtrene (kun Vitronic 18–36 W)
- Optisk funktionskontrol af UV-lyskilden
- Snaplås for enkel skift af lyskilde og til rengøring af kvartsglas
- Førsteklasses forarbejdning med slagfast kunststofhus
- Enkel montage i kraft af omfattende tilslutningstilbehør
- Inkl. førsteklasses UVC-lyskilder
- 100 % VDE-afprøvet sikkerhed mod øjenbeskadigelse

## START



		Vitronic 11 W	Vitronic 18 W	Vitronic 24 W	Vitronic 36 W	Vitronic 55 W
Dimensioner (L x B x H)	mm	330 x 120 x 100	529 x 186 x 130			660 x 155 x 130
Effektforbrug	W	14	18	24	36	55
Strømkabellængde	m	3,00	5,00			
Garanti* <sup>S.97</sup>	år	2				
UVC-effekt	W	11	18	24	36	55
Tilslutninger indgang	mm (tommer)	19/25/32/38 (¾", 1", 1¼", 1½")				
Tilslutninger udgang	mm (tommer)	25/32/38 (1", 1¼", 1½")				
Liter/time maks.	l/t	1700	3500	4500	6000	8500
Passer til damme indtil maks.	m <sup>3</sup>	10,0	20,0	25,0	40,0	60,0
Passer til damme med fiskebesætning	m <sup>3</sup>	5,0	10,0	12,5	20,0	30,0
Passer til damme med koikarper* <sup>1</sup>	m <sup>3</sup>	2,5	5,0	6,5	10,0	15,0
Tilslutning til		BioSmart 18000 / 36000, BioTec ScreenMatic <sup>2</sup>				
Varenummer		57370	56837	56869	56885	57373



# BITRON C \* 5.97

UVC-enheder med  
patenteret selvrensning  
og bypass teknik

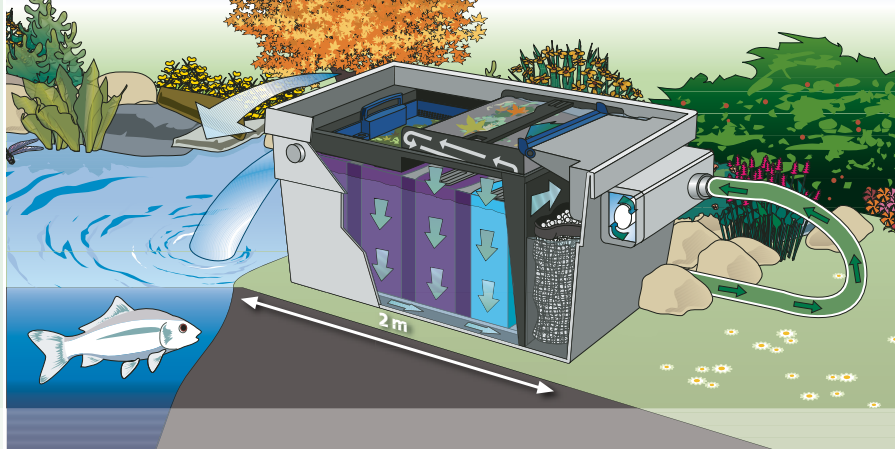

- Egnet til damme indtil 110 m<sup>3</sup>
- Afhjælpning af svævealger (grønt vand)
- Decimering af skadelige bakterier
- Til enhver tid fuldt virksom UV-bestråling i kraft af permanent lamperengøring
- Bypass teknologi muliggør optimal bestråling af beskyttet vand ved høje gennemstrømnings rater
- Individuel regulering af gennemstrømningsmængden til optimal tilpasning af den tilsluttede filterpumpe
- Integrerede magneter til beskyttelse af filterteknikken mod kalkaflejinger
- Optisk funktionskontrol af UV-lyskilden

## PRO



Passende filtersystemer på side 27, 29, 30, 32, 37

		Bitron C 24 W	Bitron C 36 W	Bitron C 55 W	Bitron C 72 W	Bitron C 110 W
Dimensioner (L x B x H)	mm	440 x 180 x 198	600 x 180 x 198		730 x 215 x 200	
Effektforbrug	W	24	36	55	72	110
Strømkabellængde	m	5,00				
Garanti* <sup>5.97</sup>	år	2				
UVC-effekt	W	24	36	55	72	110
Antal Indgange	ST	1				
Tilslutninger udgang	mm (tommer)	25 / 32 / 38 (1", 1¼", 1½")				
Pumpeeffekt min.	l/t	4000	8000		12000	
Liter /time maks.	l/t	15000	30000		40000	
Passer til damme indtil maks.	m <sup>3</sup>	25,0	40,0	60,0	75,0	110,0
Passer til damme med fiskebesætning	m <sup>3</sup>	12,5	20,0	30,0	37,5	55,0
Passer til damme med koikarper* <sup>1</sup>	m <sup>3</sup>	6,5	10,0	15,0	19,0	27,5
Tilslutning til		BioSmart 18000/36000	BioSmart 18000/36000, BioTec ScreenMatic <sup>2</sup>		ProfiClear, BioTec 30, BioTec ScreenMatic <sup>2</sup>	
Varenummer		56804	56799	56823	56901	56902

\*<sup>1</sup>Henvisning: Ved planlægning af nye damme med koikarpebesætning regn med mindst 5 m<sup>3</sup>!

# BITRON Eco



\* S.97

## Høj effektive UVC-enhed



- Koncentreret UVC Power klarer damme på op til 240 m<sup>3</sup>
- Højintensiv behandling af svævealger, urenheder og skadelige bakterier i damvandet
- Nu med nyudviklet UVC- lyskilde med 50% længere levetid (12.000 t.) i sammenligning med andre UVC-lyskilder- udviklet i samarbejde med Phillips
- UVC hus med stor volume i nyt design og med organisk form for ekstra lang standtid i huset (damvandet)
- Eco-styring giver mulighed for en meget høj energieffektivitet med potentiale på op til 50%\*<sup>2</sup>
- Mere klimabeskyttelse. Eco Modus sparer op til 525 kg CO<sub>2</sub>/år\*<sup>2</sup>
- Intelligent bypassregulering tilpasser automatisk pumpeeffektens gennemstrømningsmængde i filtersystemet
- Efter ønske fås der også konstant bestråling eller frakobling af apparaterne ved tryk på en knap
- Smart UVC-funktionsovervågning, display til udskiftning af pærer samt vandtemperatur
- Til enhver tid fuldt virksom UV-bestråling i kraft af permanent rengøring af kvartsglasset
- Beskyttelsesklasse IP68 muliggør montering direkte på dammens kant
- Ukompliceret tilslutning til andre 2"-filtersystemer

## PRO

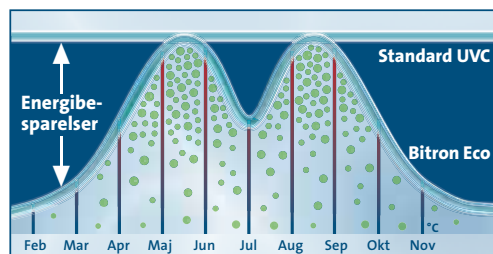

	Bitron Eco 120 W	Bitron Eco 180 W	Bitron Eco 240 W
Dimensioner (L x B x H)	mm 725 x 227 x 248		
Effektforbrug	W 120	180	240
Strømkabellængde	m 5,00		
Garanti (+ Garantiforlængelse)* <sup>S.97</sup>	år 2 + 1		
UVC-effekt	W 120	180	240
Antal Indgange	ST 1		
Tilslutninger indgang	mm (tommer)	38 / 50 (1½", 2")	
Tilslutninger udgang	mm (tommer)	38 / 50 (1½", 2")	
Liter / time maks.	l/t 50000		
Maks. driftstryk	bar 1,00		
Passer til damme indtil maks.	m <sup>3</sup> 120,0	180,0	240,0
Passer til damme med fiskebesætning	m <sup>3</sup> 60,0	90,0	120,0
Passer til damme med koikarper* <sup>1</sup>	m <sup>3</sup> 30,0	45,0	60,0
Tilslutning til	ProfiClear, BioTec 30, BioTec SreenMatic <sup>2</sup> 140000		
Andet	LED funktionskontrol		
Varenummer	56769	56405	56410

# BITRON GRAVITY \* 5.97

*Yderst effektiv – perfekt til gravitationsfilteranlæg*



- Egnet til damme indtil 70 m<sup>3</sup>
- Ekstremt effektiv afhjælpning af alger og sygdomsfremkaldende bakterier (til 12,5 12,5 m<sup>3</sup>/t) – lige som en undervands-UVC
- Særlig energieffektiv i kraft af elektronisk forkoblingsenhed
- Usædvanlig effektiv reducere af sygdomsfremmede bakteriekim takket være lang standtid i vandet i Bitron
- Strømningsoptimeret reaktordesign sørger for direkte og næsten tabsfri UV-bestråling
- Særlig enkel installation med rustfrit stål-forbindelselement
- Fleksibel tilslutning før eller efter ProfiClear-filter-systemet – også til andre gravitationsanvendelser
- Ved forstørrelse af dam eller fiskebesætning kan udvidelser til enhver tid lade sig gøre med ekstra Bitron Gravity UVC-enheder
- Optisk funktionskontrol
- Mulighed for vandret eller lodret montering
- Inkl. 2 x DN 110 lynkoblinger, som gør installationen meget nem

## PRO

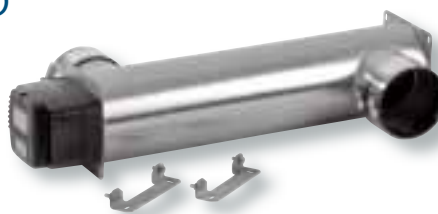

Passende filtersystemer på side 31, 34

*Ekstra-tilbehør*



*Den er optimal at integrere i ProfiClear Premium-systemet.*

		Bitron Gravity 55 W
Dimensioner (L x B x H)	mm	700 x 260 x 160
Effektforbrug	W	55
Strømkabellængde	m	5,00
Nettovægt	kg	6,98
Garanti*5.97	år	2
UVC-effekt	W	55
Tilslutninger indgang		DN 110
Tilslutninger udgang		DN 110
Liter / time maks.	l/t	30000
Maks. driftstryk	bar	0,60
Anbef. gennemstrømningsmængde (gravitation)	l/t	12500
Passer til damme indtil maks.	m <sup>3</sup>	70,0
Passer til damme med fiskebesætning	m <sup>3</sup>	40,0
Passer til damme med koikarper*1	m <sup>3</sup>	25,0
Materiale		Kunststof / rustfrit stål
Tilslutning til		ProfiClear, AquaMax Eco Gravity
Brugsart		Pumpesystem, gravitation
Andet		Optisk funktionskontrol
Varenummer		50946

\*1 Henvisning: Ved planlægning af nye damme med koikarpebesætning regn med mindst 5 m<sup>3</sup>!

# AQUAOXY

## Fleksibelt iltforsyning af damme



- Egner sig til damme på op til 50 m<sup>3</sup> hhv. med høj fiskebestand
- Særdeles sikker 12 V-teknik ved AquaOxy 1000–2000
- Optimal iltforsyning til damflora og -fauna
- Robust motor og førsteklasses, stabilt UV-hus
- Støjreduceret og energieffektiv drift
- Flexibelt valg af placering takket være tilstrækkelige luftslangelængde
- Enkel og komfortabel håndtering
- Leveringsomfanget indeholder luftsten og reservemembransæt



	AquaOxy 240	AquaOxy 500	AquaOxy 1000	AquaOxy 2000	AquaOxy 4800
Dimensioner (L x B x H)	mm	195 x 110 x 75	185 x 140 x 110	220 x 225 x 135	245 x 185 x 200
Nominal spænding		230 V /50 Hz		–	220-240 V /50/60 Hz
Nominal spænding (primær, sekundær)		–	230 V /50 Hz, 12 V /AC		–
Effektforbrug	W	4	8	15	25
Strømkabellængde	m	3,00			5,00
Garanti* <sup>97</sup>	år	2			
Liter/time maks.	l/t	240	500	1000	2000
Tryk	bar/m	0,14 / 1,40	0,20 / 2,00		0,25 / 2,50
Mekanisk regulerbar		nej		ja	
Slange (antal / længde / diameter)		1 ST / 10 m / 4,5 mm	2 ST / 5 m / 4,5 mm		4 ST / 5 m / 4,5 mm
Antal Udgange	ST	1	2		4
Passer til damme indtil maks.	m <sup>3</sup>	3,0	5,0	10,0	20,0
Udendørsegnet		ubegrænset			staenkvandsbeskyttet
Antal luftsten	ST	1	2		4
Varenummer		50532	57063	37125	57350

# OXYTEX / SETS

## Damluftpumpe og filtermedie i ét



- Enestående forbindelse af iltforsyning, vandcirkulation og nedbrydning af næringsstoffer
- Meget plads til mikroorganismer takket være overfladeoptimeret fiberstruktur
- Som ideelt supplement til FiltoMatic CWS og FiltoClear kan hele filtereffekten forøges med op til 25%
- Attraktivt design i planteoptik
- Optimalt for tilslutning til eksisterende luftpumper (inkl. adaptere til slanger på 9 mm)
- Tilslutningsklare komplette sæt med luftpumpe AquaOxy og OxyTex
- Patentanmeldt teknologi



	OxyTex 400	OxyTex 1000	OxyTex Set 500	OxyTex Set 1000	OxyTex Set 2000
Dimensioner (Ø x H) mm	144 x 290	220 x 300	144 x 290	220 x 300	
Nominal spænding	–		230 V / 50 Hz	–	
Nominal spænding (primær, sekundær)	–		–	230 V / 50 Hz, 12V/AC	
Effektforbrug W	–		8	15	25
Kabellængde 12 V apparat m		–		2,00 (netdel) + 3,00	
Garanti* <sup>5.97</sup> år			2		
Biologisk filteroverflade m <sup>2</sup>	1,5	3,5	1,5	3,5	7,0
Maks. driftstryk bar			0,40		
Pumpeeffekt maks. l/h	500	1000	500	1000	2000
Slange (antal / længde / diameter)	1 ST / 5 m / 4,5 mm		2 ST / 5 m / 4,5 mm		
Forøgelse af filtereffekten	indtil 10%	indtil 25%	indtil 10%	indtil 25%	
Andet	1 OxyTex, inkl. 9 mm adapter		1 OxyTex		2 OxyTex
Varenummer	50443	50290	57071	50249	50275

»Den bedste pleje  
til min dam!«



Mere info i  
**OASE App**  
Fås i Apple- &  
Google-Play-Store

## RENGØRING AF DAMMEN & SKIMMERE: PRAKTISKE HJÆLPERE PÅ ENHVER ÅRSTID

Også ved havedamme gælder det: Sand skønhed kommer indefra. Det er afgørende for hele den biologiske ligevægt, at du sikrer kvaliteten af dit damvand. Med OASE lykkes det ganske uproblematisk. I gennemhele året gennemgår havedammen forskellige udviklingsfaser, og er derfor udsat for mange forskellige belastninger. Produkterne fra OASE-damplejeprogrammet understøtter derved helt individuelt. Dertil hører de smarte dam- eller overfladeskimmere

fra AquaSkim-serien. De fjerner groft snavs, før det belaster vandkvaliteten. Hvis der alligevel skulle synke smuds ned til bunden, anbefales damsugerne i PondoVac serien er favorit udstyr til dammen. Helt ny i program er PondoVac 5. den ydelsesstærke bror til den populære PondoVac 4, har nu endnu mere kraft. Kombinationen af sugeturbine og pumpe, lever op til 8000 l/t. endnu stærkere er PondoVac Premium. Med op til 20000 l/t. er den perfekt til den profes-



## PondoVac 5

Nu med markant mere suge og pumpestyrke

sionelle sektor. Den er specielt overbevisende i dens konstante drift, hvor suge kapaciteten er uafhængig af aftømnings processen. Det omfangsrige damtilbehørs sortiment fra OASE gør vedligehold af dammen perfekt. Skarpe damsakse eller praktiske tænger til at fjerne fremmedlegmer i dammen. Løvnnet til beskyttelse fra løvfald eller fiskenet til at fange fisk- OASE har det du skal bruge, for at kunne arbejde afslappet i og ved havedammen.

# RENGØRING & PLEJE

## OVERFLADESKIMMER (side 48)

*Overfladeskimmeren er ligeså vigtig som filtersystemet*

Pollen, blade og støv belaster økosystemet i dammen, og overskydende fiskefoder resulterer ofte i en oliefilm på vandoverfladen i dammen. Overfladeskimmeren suger et tyndt område under vandoverfladen, før de uønskede partikler belaster vandkvaliteten. OASE's skimmer sortiment indeholder både flydeskimmere og standskimmere, der kan eftermonteres på filtersystemet.

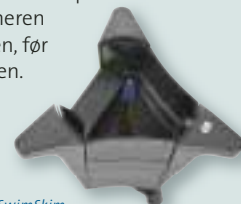

SwimSkim

## DAMSUGER OG POOLSUGER

*Ingen chance for uønsket slam i dammen*

Er slampartiklerne først aflejrede på bunden af dammen, kan de blive til en belastning af vandkvaliteten i dammen.

Vores PondoVac dam og pool slamsuger befrier bunden af dammen for slam og aflejringer uden problemer. Fra PondoVac Classic der er begynderslamsuger til PondoVac 5 til de højeste krav- vælg din iedlle slamsuger til ethvert behov og krav- fra vores slamsuger sortiment.



PondoVac 5

## OVERSIGT

Damslamsuger	Smådamme	Middelstore damme	Storredamme- og svømmedamme	Sugekapacitet & komfort
PondoVac Classic	● ●	○ ○	○ ○	● ○ ○ ○
PondoVac 3	● ●	● ○	○ ○	● ● ○ ○
PondoVac 4	○ ●	● ●	○ ○	● ● ● ○
PondoVac 5	○ ○	● ●	● ○	● ● ● ●

# SWIMSKIM

*Flydende til klare vandoverflader*



- Kraftfuld skimming af damoverflader på op til 50 m<sup>2</sup>
- Betydelig bedre vandkvalitet og synsdybde pga. direkte fjernelse af smuds på overfladen
- Indbygget injektor til iltning af dammen
- Særlig effektiv skimmingseffekt takket være patenteret klapteknik
- Inkl. snorkelfunktion til undgåelse af bundaflejringer
- Nem rengøring i form af kurveudtag
- Automatisk tilpasning ved hver vandstand (fra 40 cm vanddybde)

		SwimSkim 25	SwimSkim 50
Dimensioner (L x B x H)	mm	332 x 297 x 263	450 x 400 x 390
Nominel spænding		220–240 V / 50 Hz	
Effektforbrug	W	40	45
Strømkabellængde	m	10,00	
Filtervolumen	l	0,9	4,5
Pumpeeffekt maks.	l/t	2500	3500
Varenummer		57384	50170

# AQUASKIM

*Variable stand- og gravitations-skimmere til enhver lejlighed*



- Kraftfuld skimming af damoverflader på op til 40 m<sup>2</sup>
- Betydelig bedre vandkvalitet og synsdybde pga. direkte skimming af smuds på overfladen
- Standfod med stor standfod med indbygget beholder til sten der holder skimmeren på plads på bunden
- Meget nem vedligeholdelse med let tilgængelig kurv til groft smuds
- Filterkurven kan også tages ud over større afstand med en gribekrog
- Tilpasning til vandstandsdifferencer på op til 120 mm

		AquaSkim 20	AquaSkim 40	AquaSkim Gravity
Dimensioner (Ø x H)	mm	350 x 800		190 x 260
Højdetilpasning	mm	370 – 850	380 – 880	–
Filtervolumen	l	1,2	1,4	
Mulige vandstandsdifferencer	mm	100	120	
Pumpeeffekt min.	l/t	4000	6000	
Pumpeeffekt maks.	l/t	8000	16000	
Tilslutninger udgang	mm (tommer)	25 / 32 / 38 (1", 1 ¼", 1 ½")		DN 110
Varenummer		51236	56907	51237



# BIO SYS SKIMMER +

*Skimmer med sikker stand i vandet*



- Kraftfuld skimming af damoverflader på op til 50 m<sup>2</sup>
- Fast installation i jorden direkte ved dammens kant
- Enkel indbygning ved flange til damfolien
- Nem rengøring, da det bliver nemt at fjerne groft smuds
- Udligning af vandstands differencer på op til 100 mm
- Til drift med valgfrie filterpumper AquaMax Eco-filterpumper i integreret pumpekammer
- Indeholdt i leveringsomfanget: Afdækning i naturlig klippeoptik

		BioSys Skimmer +
Dimensioner (L x B x H)	mm	580 x 400 x 450
Mulige vandstands differencer	mm	100
Filtrevolumen	l	12,0
Damoverflade maks.	m <sup>2</sup>	50
Pumpeeffekt min./ maks.	l/t	6000 / 16000
Tilslutninger udgang	mm (tommer)	25 / 32 / 38 (¾", 1", 1 ¼")
Varenummer		57137

# PROFI SKIM

*Proffen til lavtvandszonen*



- Kraftfuld skimming af damoverflader på op til 65 eller 80 m<sup>2</sup>
- Ideel anvendelse i fladvandszoner
- Optimal vandføring for effektiv skimmereffekt
- Perfekt supplement til filtersystemer i gravitations- samt i det pumpede system
- Stor kurv af rustfrit stål, nem at gøre rent, med 8 mm maskevidde. På forespørgsel fås der en kurv med 2 mm til ProfiSkim Premium
- ProfiSkim Premium med stander bevis rustfrit stål base for en særlig nem montage

	ProfiSkim 100	ProfiSkim Premium
Dimensioner (L x B)	mm 780 x 585	500 x 340
Højdetilpasning	350 mm – 550 mm	
Tilslutninger udgang	mm (tommer) 50 (2", DN 110)	
Anbef. gennemstrømningsmængde (pumpet)	l/t 10000 – 20000	6000 – 16000
Anbef. gennemstrømningsmængde (gravitation)	l/t 10000 – 12000	6000 – 12000
Filtrevolumen	l 12,0	7,0
Varenummer	57134	51185

# PONDOVAC CLASSIC

Våd- og tørsuger til dam og husholdning



START



- Effektiv fjernelse af slam i kraft af kraftig 1400 W motor
- Fuldautomatisk aktivering og tømning i kraft af intelligent motorelektronik
- Kompakt design med 27 liter spildevandsbeholder
- Transparent sugerør til gennemstrømningskontrollen
- Maksimal sugedybde på 2 m
- Sugeeffekt op til 3000 l/t, afhængigt af driftsbetingelserne
- Indeholdt i leveringsomfanget: 4 sugerør, 4 forskellige sugedyser, en filterstuds, et opsamlingsnet til groft smuds og 4 m suge- samt 2 m afløbsslange

		Pondovac Classic
Dimensioner (L x B x H)	mm	370 x 370 x 580
Effektforbrug	W	1400
Garanti* <sup>5,97</sup>	år	2
Sugehøjde maks.	m	2,00
Liter / time maks.	l/t	3000
Længde sugeslange	m	4,00
Længde afløbsslange	m	2,00
Varenummer		50529

# PONDOVAC 3

Komfortabel og effektiv – helt uden forstyrrende afbrydelser



START



- Suger uden afbrydelse i kraft af det patenterede tokammer-system – samtidigt suger den og tømmer beholderen
- Maksimal sugedybde 2,1 m på grund af den stærke 1600 W motor
- Kan bruges til rengøring af havedamme, pools & svømmebassiner samt som vådsuger i husholdningen
- Sugeeffekt op til 4000 l/t, afhængigt af driftsbetingelserne
- Inklusiv: 4 st rør (kunststof), trådalgemundstykke, vådsugemundstykke, fugemundstykke, universal-mundstykke, opsamlingspose, 4 m lang suge- og 2,5 m afløbsslange

		Pondovac 3
Dimensioner (L x B x H)	mm	380 x 380 x 685
Effektforbrug	W	1600
Strømkabellængde	m	4,00
Garanti (+ Garantiforlængelse)* <sup>5,97</sup>	år	2 + 1
Sugehøjde maks.	m	2,10
Liter / time maks.	l/t	4000
Længde sugeslange	m	4,00
Længde afløbsslange	m	2,50
Varenummer		37102

# PONDOVAC 4

Stærk dam- og pool  
slamsuger- helt uden  
forstyrrende afbrydelser



- Suger uden afbrydelse i kraft af det patenterede tokammer-system – samtidigt suger den og tømmer beholderen
- Maksimal sugedybde på 2,4 m takket være kraftig 1700 W motor med optimeret skovlgeometri
- Kan bruges til rengøring af havedamme, pools & svømmebassiner samt som vådsuger i husholdningen
- Transparent sugerør til gennemstrømningskontrollen
- Let at bevæge vha. transporthjul og indstilleligt greb
- Håndregulator til regulering af sugeeffekten
- Sugeseffekt op til 5000 l/t, afhængigt af driftsbetingelserne
- Indeholdt i leveringsomfanget: 4 robuste aluminiumsrør, speciel trådalgedyse, udvidet universaldyse, fladedyse, vådsugebørste, børstedyse, smudsopsamlingspose, 5 m lang suge- og 2,5 m lang udløbsslange

## PRO



### Ekstra-tilbehør



### 2-kammer system

To lige store cylindre fyldes og tømmes igen skiftevis. Derved bliver der mulighed for sugning uden pauser.

### PondoVac 4

Dimensioner (L x B x H)	mm	435 x 395 x 670
Effektforbrug	W	1700
Strømkabellængde	m	4,00
Garanti (+ Garantiforlængelse)*5,97	år	2 + 1
Sugehøjde maks.	m	2,40
Liter /time maks.	l/t	5000
Længde sugeslange	m	5,00
Længde afløbsslange	m	2,50
Varenummer		50388

# PONDOVAC 5

## Ambitiøs dam- og poolslamsuger med integreret pumpe



- Suger uden afbrydelser, takket integreret lænsepumpe
- Fleksibel anvendelse- beskidt vand ledes nemt væk
- Afleder vandet væk, også ved højdedifferencer
- Maksimal sugedybde på 2,5 m takket være kraftig 1700 W motor med optimeret skovlgeometri
- Kan bruges til rengøring af havedamme, pools & svømmebassiner samt som vådsuger i husholdningen
- Transparent sugerør til gennemstrømningskontrollen
- Let at bevæge vha. transporthjul og indstilleligt greb
- Forhøjet frigang og støjdæmpendegummihjul i bigwheel design
- Håndregulator til regulering af sugeeffekten
- Sugeseffekt op til 8000 l/t, afhængigt af driftsbetingelserne
- Afløbsslange med C-tilslutninger/koblinger
- Inklusiv: 4 robuste aluminiumrør, speciel trådalgemundestykke, ekstra bred universalmundestykke, overflademundestykke, vådsugebørstemundestykke, børstemundestykke, opsamlingspose, 5 m lang suge- og 10 m lang afløbsslange

PRO



Ekstra-tilbehør

### Tilbehør

Teleskopstang  
PondoVac Premium  
Varenummer 40303



Flydendeslange sæt PondoVac 5  
PondoVac 5 består af 10 m flydendeslange  
Ø 38 mm og adapter til de medleverede  
mundstykker.

Varenummer 41984



NY

### PondoVac 5

Dimensioner (L x B x H)	mm	436 x 425 x 716
Effektforbrug	W	1700
Effektforbrug pumpe	W	900
Strømkabellængde	m	7,50
Garanti (+ Garantiforlængelse)*5.97	år	2 + 1
Sugehøjde maks.	m	2,50
Liter/time maks.	l/t	8000
Længde sugeslange	m	5,00
I drift med flydendeslange		38 mm
Varenummer		41982

Tip!

Til de højeste krav:  
PondoVac Premium

Den professionelle damslamsuger,  
til damme, pools, svømmedamme  
og husholdning med ekstremt  
stærk sugekraft.



# ICEFREE

*Gør overvintringen  
sikker for din dam*



- Ned til  $-20^{\circ}\text{C}$  genereres et isfrit område rundt om flydelegemet
- Sørger for ilttilførsel til vandet og får skadelige biogasser til at forsvinde
- Ekstremt energieffektiv pumpe-teknik uden ekstra varmeelement ved IceFree 20 (kræver en dybde på mindst 80 cm)
- Opretholdelse af de varme temperaturzoner i bunden, især ved modellerne IceFree Thermo
- IceFree Thermo er med et aktivt varmeelement også egnet til lavere damme samt vedvarende kolde frostperioder
- **IceFree Thermo 330 indeholder en integreret frostvogterfunktion. Denne aktiverer kun apparatet ved risiko for frost. Derved er der intet energiforbrug på varmere dage (+grader).**
- Modstandsvarmeteknik til højere effekt på frostormrådet og beskyttelse mod temperaturskader.



		IceFree 20	IceFree Thermo 200	IceFree Thermo 330
Dimensioner (L x B x H)	mm	120 x 120 x 850	300 x 135 x 270	300 x 135 x 334
Nominal spænding		230 V / 50 Hz	220–240 V / 50 Hz	
Effektforbrug	W	5	200	330
Strømkabellængde	m	10,00		
Garanti* <sup>S.97</sup>	år	3	2	
Liter pr. minut maks.	l/min	7	–	–
Meter vandsøjle maks.	m	0,75	–	–
Frostvogterfunktion		nej		ja
Varenummer		56534	51230	51231



## KETSJER

*Til arbejde ved havedammen*

- Forskellige fiskenet med en maskevidde fra 6 mm til at udsætte og indfange fisk med
- Finmaskede dam- og algenet til nem fjernelse af alger og planterester (maskevidde fra 0,3 mm)
- Profi dam- og fiskenet med teleskopstang på op til 2,3 m og inklusive 1 ekstra net
- Let håndtering med skafter af eloxeret aluminium

*Profi fiskenet*

*Varenummer 50079*

*Profi damketsjer*

*Varenummer 50078*

*Fiskenet Lille / Stor*

*Varenummer 36300 / 36299*

*Algeketsjer Lille / Stor*

*Varenummer 36298 / 36297*

## AQUANET LØVNET

*Beskyttelse af dammen mod løvnedfald om efteråret*

- Forhindrer dambunden i at slamme til og biogasdannelsen fra nedfaldende grene og løv
- Vejrligsbestandigt og robust net med en maskevidde på 20 mm
- Inkl. jordspyd til fastgørelse
- Fås i størrelserne 3 x 4 m, 4 x 8 m og 6 x 10 m

*AquaNet løvnet 1, 3 x 4 m*

*Varenummer 53751*

*AquaNet løvnet 2, 4 x 8 m*

*Varenummer 53752*

*AquaNet løvnet 3, 6 x 10 m*

*Varenummer 53753*

## Ekstra-tilbehør

### Til afslappende arbejde i og ved hoveddammen

#### Anbefaling

Regelmæssig pleje er vigtig for sund plantevækst i og omkring hoveddammen. Til dette formål anbefaler vi flexiCut 2 in 1 damsaks, både klipper og fastholder på en gang. Afklip kan således nemt fjernes fra dammen. Grene og blade kan fjernes på distancer på op til 2 meter kan nu gribes med den nye EasyPick Premium teleskoptang. Det er det vi mener med nemt Arbejd ved hoveddammen!

## DAMVÆRKTØJER

### Damrengøring uden at få snavsede hænder

- Premium teleskoptang EasyPick til at fastholde og fjerne afskåene plantedele eller blade fra dammen
- Til beskæringsarbejder i og ved hoveddammen
- Tang til fjernelse af fremmedlegemer og planterester fra hoveddammen
- Smutvejen til hurtigt og bekvemt arbejde:  
Den 1,6 m lange FlexiCut 2-i-1 klipper og holder samtidig det afskårne fast. Det justerbare hoved beskytter damfolien mod snit og giver mulighed for bekvemt arbejde.
- FlexiCut-saksehovedet kan fås som reservedel hos OASE (Varenummer 51272)

**FlexiCut 2 in 1**  
Varenummer 51243

**EasyPick**  
Varenummer 40291

**Damsaks**  
Varenummer 36303

**Damtang**  
Varenummer 36304



»Alt der holder  
jeres dam sund!«



Mere info i  
**OASE App**  
Fås i Apple- &  
Google-Play-Store

## AQUAACTIV: MODERNE DAMPLEJE I SYSTEM

Den sensible damblogi belastes hyppigt af en for høj fiskebesætning, regnbyger, kraftigt solskin eller løvfald. Følgerne er dårlige vandværdier, overdimensioneret alge- og slamdannelse eller endog fiskesygdomme. AquaActiv tages i brug netop her og genopretter den biologiske balance for en vedvarende sund dam. Således hjælper du din dam til at hjælpe sig selv. Den succesfulde damplejeserie er blevet optimeret

og endnu mere overskuelig med fornyet design af emballagen. På grund af vores mangeårige erfaring, og med hjælp fra anerkendte eksperter, arbejder vi konstant på at afstemme de forskellige produkter efter hinanden.



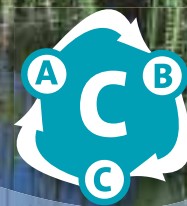

## FORBEDRER VANDKVALITETEN

### Stabilisering af damvandet ved algevækst:

- Genoprettelse af minerallige vægten, stabilisering af pH-værdi med → OptiPond
- Safe & Care → omdanner lednings eller vand fra egenboring til egnet vand til hoveddammen
- BioKick Care → skaber konkurrence om næringsstofferne i dammen
- SediFree → ved eksisterende slam på bunden af dammen
- OxyPlus → ved iltmangel eller til understøttelse af dambiologien



## BINDER NÆRINGSSTOFFER

### Binding af næringsstoffer:

- PhosLess → til fjernelse af Fosfater
- PondLith → fjerner Ammonium, Nitrit og Nitrat
- AquaHumin → afhænder vandet/sænker høje pH værdier



## ALGEBEKÆMPELSE/ FOREBYGGELSE

### Bekæmpelse af alger:

- AIgo Greenaway\* → ved grønt vand (svævealger)
- AIgo Universal\* → ved trådalger eller andre algearter
- AIgo Direct\* → ved lokalt afgrænsede trådalger
- AIgo Bio Protect → til forebyggelse af algevækst

*\*Brug Biozide sikkert! Læs altid mærkning og informationer før brug!*

## A-B-C KONCEPT: 3 TRINS PLAN TIL EN ALGEFRI DAM

Alger er for det meste resultatet af overskydende næringsstoffer og dårlig vandkvalitet.

Med A-B-C 3-trins konceptet bekæmper du algerne vedvarende, da årsagerne til algevæksten bliver elimineret- din sikre vej til en smuk hoveddam.



## FORBEDRER VANDKVALITETEN

### • Starterkulturer

De sørger i filter og dam for de afgørende kick, der er livsvigtigt for vandmiljøets biologiske balance.

OASE-testsættende giver dig altid et klart overblik over din vandkvalitet. Forekommende problemer kan således identificeres tidligt, og der kan indledes modforanstaltninger, før fisk og planter tager skade.

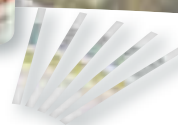

Quicksticks 6 i 1  
Varenummer 50570

**pH GH KH NO<sub>2</sub> NO<sub>3</sub> CL**



Beholderstørrelse:  
100 ml | 200 ml | 2 l



Beholderstørrelse:  
450 ml + 50 ml



Beholderstørrelse:  
4 x 20 ml

## BIOKICK PREMIUM

### Højeffektive bakterier til damfiltre

Som BioKick, men:

- Flydende præparat med højkoncentrerede, autotrofe bakteriestammer og enzymer
- Indeholder naturlige ammoniumoksidierende (AOB) og nitrit-oksidierende bakterier (NOB).
- Emballeret i glas ampuller. Derfor er det trods en enormt høj baterietæthed holdbart 36 måneder i ukølet tilstand
- En ampul rækker til 10.000 liter damvand. Overdosering fremmer filtrets indkøringstid
- Mere end 50 milliarder mikroorganismer/ml\*
- Dette svarer til 1 billion bakterier pr. ampul\*
- Inklusiv ampulåbner
- Ideelt til stærkt belastede damme, især med koikarpebesætning

Varenummer 51280

## BIOKICK

### Filterstartere

- Aktiverer allerede efter få dage biologien i filtret til 100 %
- Nedbrydningen af nitrit, ammonium og ammoniak starter med det samme
- Anbefales også til efterdosering ved delvis udskiftning af vandet eller efter filterrensning
- Må ikke efterdoseres
- Særlig nemt at anvende
- Fri for patogene (sygdomsfremkaldende) kim
- Mere end 10 millioner mikroorganismer/ml\*
- Ideelle til naturnære havedamme

Varenummer (100ml) 51277 (200ml) 50295 (2l) 50939

## BIOKICK FRESH

### Filterstartere

Som BioKick, men:

- Kombination af tørkultur og næringsstofopløsning
- Indhold: 450 ml næringsstofopløsning + 50 ml bakteriekoncentrat
- Langtidsholdbar og desuden højaktiv
- Startklar allerede efter 20 minutter
- Ideelt til aktivering af filteranlæg, især ved fiskebesætning
- Mere end 1 milliard mikroorganismer/ml opløsning\*
- Ideel til damme med moderat fiskebestand

Varenummer 50562

## Filterstartere i sammenligning

	BioKick	BioKick fresh	BioKick Premium
Antal bakterier (ved aftapning)	1 x 10 <sup>7</sup> /ml	1 x 10 <sup>9</sup> /ml	5 x 10 <sup>10</sup> /ml
Ideel til	naturlige damme	fiskedamme	koikarpedamme
Filtereffekt i løbet af	et par uger	1–2 uger	nogle få dage

\*På aftapningstidspunktet



## FORBEDRER VANDKVALITETEN

### • Vandbehandling

For den korrekte behandling af forskellige vandkvaliteter – helt efter din dams eller vandbassins behov.



## SEDI FREE

### Effektiv mod slam i dammen

- Omdanner organisk slam i kraft af specielle bakteriekulturer med høje ydelser
- Skånsom rengøring uden behov for fornyelse af vand, udgravning osv.
- Måltrettet forebyggelse af tilslamning, varigt forplumret vand, og algepolstring
- Granulat med aktivt ilt synker ned i slammet og oxyderer slammet. Derefter hurtigere nedbrydning af slammet

Varenummer (500 ml) **50560** (5 l) **50561**

## OPTIPOND

### Grundlag for vandstabilisering

- Forbereder blødt brønd- eller regnvand til påfyldning
- Forøger karbonathårdheden
- Stabiliserer de vigtigste parametre
- Binder ammonium & ammoniak
- Forhindrer farlige udsving af de vigtigste parametre
- Indeholder livsvigtige mineraler og sporelementer
- Ideel efter kraftigt regnvejr

Varenummer (500 ml) **50557** (5 l) **50558**

## OXYPLUS

### Forhøjer iltindholdet i vandet

- Forøger iltandelen i dammen
- Forhindrer på den måde dannelsen af den farlige kloakgas
- Understøtter vandets biologiske selvrensningskraft
- Ideel ved iltmangel f.eks. ved stærke algeopblomstringer

Varenummer **50559**

## SAFE & CARE

### Til vandbehandling inkl. Beskyttelse

- Forbereder ledningsvand så det egner sig til fisk og biotop
- Binder klor og giftige tungmetaller med det samme
- Bio-beskyttelseskolloide beskytter slimlaget mod sår og infektioner
- Ideel efter brug af medikamenter

Varenummer **50563**

## POND CLEAR

### Gør vandet krystalklart

- Binder mineralske og organiske urenheder fra fiskeafføring eller blade
- Virker mod selv de fineste urenheder samt mod fosfater og tungmetallforbindelser
- Grødagtige dannelser fjernes med ketsjer
- Ikke egnet til bekæmpelse af alger

Varenummer (500 ml) **50552** (5 l) **50555**

## BIOKICK CARE

### Plejer damme biologisk

- Aktiverer damvand med vigtige bakteriestammer
- Fremmer den biologiske balance
- Understøtter nedbrydningen af ammonium, nitrit eller nitrat
- Skaber vedvarende klart, sundt damvand
- Fjerner aflejringer fra afdødt organisk materiale
- Indeholder mælkesyrebakterier
- Reducerer rensningen af filteranlæg
- Fremmer koikapernes farvepragt med naturlige mineralier

Varenummer (250 ml) **51283** (2 l) **51288**



## BINDER NÆRINGSSTOFFER

- Binder gift- og skadestoffer
- Algeforebyggelse
- Binder fosfat

Særlig effektivt mod overskydende nærings- og skadestoffer samt andre uønskede rester



### PONDLITH

#### Naturlig fjernelse af næringsstoffer

- Naturprodukt på Zeolith-basis
- Særlig stærkt filtermateriale
- Til nedbrydelse af ammonium / ammoniak, nitrit og nitrat
- Kornstørrelse 5–10 mm
- Absorberer grønalgernes næringsgrundlag
- Virker ca. 125 dage
- Inkl. Praktisk pose til filtermedierne
- Pr. m<sup>3</sup> damvolumen 1 kg (uden fiskebesætning), 2 kg (med fiskebesætning) eller 3 kg (ved koikarpedamme)

Varenummer 54049

### PHOSLESS DIRECT

#### Beskyttelse mod algeopblomstring/plage

- Binder overskydende fosfater og formindsker derved algevækst på fysisk vis
- Binder svovlbrinte, der kan forårsage lugt af råd
- Nemt at strø på dammen, og derfor særlig komfortabel at anvendelse
- 500 ml binder op til 110 g fosfat!

Varenummer (500 ml) 51284 (5 l) 51287

### AQUAHUMIN

#### Biologisk algebeskyttelse

- Speciel tørv til hoveddammen
- Fri for kemiske tilsætninger, nematoder, patogene kim og plantetoksiske stoffer
- 30–45 %-andel huminsyre
- Genopretter den biologiske balance afhænder vandet og sænker pH værdien
- Forhindrer algevækst via fysikalisk solbrilleffekt
- Levering i en praktisk netpose

Varenummer 53759

### PHOSLESS

#### Effektiv beskyttelse mod alger

- Binder overskydende fosfater og formindsker derved algevækst på fysisk vis
- Særlig effektiv i kraft af 2-komponent teknologi i udvekslingssystemet
- Binder desuden tungmetaller som kobber, bly eller zink
- Kan bruges i filtrene Biotec 18/36, ProfiClear samt i vand i bevægelse
- Dimensioner pr. søjle 310 x 86 mm

Varenummer 36981

Tip!

PhosLess-algebeskyttelse fås også i det smarte efterfyldnings-system.



### PHOSLESS

#### Algebeskyttelse Refill

- 2 poser á 1 liter PhosLess CA og PhosLess FS
- Eget til brug i større vandmiljøer
- Reservemedium til PhosLess-filtersøjler
- Kan også bruges direkte i vand i bevægelse
- Ideelt i ProfiClear Premium

Varenummer 57477



## ALGEBEKÆMPELSE / -FOREBYGGELSE

- Tilintetgør alger
- Biologisk forebyggelse mod alger

Ved udeblivende resultat af trinene A og B.



Spar  
op til 750 KR!

Anbefaling  
Mange AquaActiv-  
produkter kan også  
fås i store behol-  
dere.

### ALGO GREENAWAY\*

*For krystallkært vand i dammen*

- Højeffektiv elimination af svævealger og mineralske og organiske urenheder der fremkalder dårlig sigtbarhed
- 2- fase aktivt virkemiddel oplærer grønt vand / plumret vand hurtigt og sikkert
- Effektiv mod fine ikke filtrerbare partikler, som tungmetallforbindelser og fosfater
- Det samlede materiale kan nemt fjernes med et net
- Uskadelig for planter og dyr når det anvendes korrekt
- Indhold: 500 ml algizid effektiv opløsning 40 ml flokuleringskoncentrat

Varenummer 40235

### ALGO UNIVERSAL\*

*Effektivt algefjerner*

- Virker sikkert mod de fleste algearter som tråd-, svæve- og gualalger
- Hæmmer algernes fotosyntese, så de dør af sult
- Kan anvendes sammen med dyr og planter ved korrekt brug
- Hjælper målrettet mod andemad
- Forebygger yderligere algevækst

Varenummer (500 ml) 50542 (5 l) 50545

### ALGO DIRECT\*

*Virker hurtigt mod trådalger*

- Specielt til lokal og hurtig behandling af trådalger som f.eks. i bækløb
- Virker ved direkte kontakt
- Mikroorganismer nedbryder døde algerester
- Inklusive pH-/GH-/KH-hurtigtest
- Det virksomme stof nedbrydes i løbet af kort tid til ilt og vand, derved er det muligt at bruge det i svømmebassiner

Varenummer (500 ml) 50546 (5 l) 50549

### ALGO BIO PROTECT

*Bæredygtig algebekæmpelse*

- Hæmmer algevæksten fysisk med solbrilleffekt
- Indeholder huminsyrekompleks af naturlige råstoffer
- Fri for biozidtilsætningsstoffer
- Genererer en ikke mærkbar ravfarve i damvandet, derved reduceres algernes livsvigtige UV-lysforsyning (fotosyntese) væsentligt
- Beskytter mod overdreven algevækst

Varenummer 51279

## Hyppigste algearter i hoveddammen:

### Trådalgen



Anbefaling: ALGo Universal og ALGo Direct  
Svævealgen



Anbefaling: ALGo Universal og ALGo Greenaway  
Rødalgen



Anbefaling: ALGo Universal  
Kiselalger



Anbefaling: ALGo Universal og ALGo Direct  
Blåalger



Anbefaling: ALGo Greenaway og ALGo Direct +  
Omfattende dam hygiejne

\*Brug Biozide sikkert! Læs altid mærkning og informationer før brug!



## DESINFEKTION / RENGØRINGSMITTEL

- Springsvandsrensemiddel
- Rensemiddel til store damme og svømmebassiner

Effektivt til vandbassiner uden organismer.



### ALGo FOUNTAIN\*

#### Algebeskyttelse til vandkunster

- Hurtig hjælp mod alger og ubehagelige lugte i springvand, pyntebassiner og vandkunster
- Holder vandet vedvarende frisk og klart
- Virker også mod fedtet biofilmdannelse
- Forhindrer kalkaflejringer
- Kompatibel med overflader og teknik
- Mod bakterier og svampedannelse
- Langtidsvirkende
- Ikke egnet til biotoper med dyre- eller plantebestand
- Ny: 5 l koncentrat til pools indtil 10000 l

Varenummer (500 ml) 51278 (5 l) 40234

### OXYPOOL\*

#### Dam beskyttelse uden klor

- Effektiv vandrenser med virkestoffet brintperoxid 9,9% og sølvioner
- Fjerner effektivt alger og virker mod bakterier og svampedannelse
- Egnet til pyntedamme, svømmebassiner, springvand og vandkunster
- Blade, slam, alger og kalkaflejringer flyder op til overfladen og kan fjernes
- Biologisk nedbrydelig og uden tilsætning af klor og alkohol
- Uden farve og lugt

Varenummer 51062

### PUMPCLEAN

#### Rengør din damteknik legende let

- Effektiv pumpe rens til rengøring af hovedamspumper
- Fjerner effektivt kalkaflejringer og andre aflejringer
- Indeholder ikke Klor og eddike
- Ideel til rengøring af f.eks. Kvartsglas og profiClear Premium sieves
- Nem at bruge – blandes med 9,5 l vand resulterer i 10 liter afkalker opløsning
- Biologisk nedbrydelig
- Uden farve og lugt

Varenummer 40242

\*Brug Biozide sikkert! Læs altid mærkning og informationer før brug!

# DAM PLEJE MED AQUAACTIV

Produkter der passer til enhver årstid

Forår

Sommer

Efterår

Vinter



## FORÅR

*Pleje af vandet, aktivering af dambiologien, og reducere af næringsstoffer til sæsonstart*

- OptiPond, basispleje til optimale vandværdier.
- BioKick filterstartere sætter filterbiologien i sving.
- Pondlith reducerer Ammonium eller Nitrit i opstartsfasen.
- Quicksticks og vand-analysesæt kontrollerer vandets værdier.
- PhosLess reducerer fosfater og hjælper med at forebygge trådalger.
- SediFree reducerer aflejringer på bunden af dammen- ideal i kombination med PondoVac.
- Vandplejemidler til fisk hjælper ved sygdom i fiskebestanden



## SOMMER

*Sommertid er algetid*

- Bekæmp algerne effektivt i 3 trin- med AquaActiv A-B-C anti alge programmet
- med ALGo BioProtect eller AquaHumin forebygges algevækst
- OptiPond udjævner mineralindholdet i vandet og forhindrer derved de farlige udsving i pH-værdien
- Safe & Care forbereder ledningsvand til damvand
- OxyPlus bekæmper iltmangel opstået ved algeopblomstring eller ved høje temperaturer



## EFTERÅR

*Hovedrengøring før vinteren kommer*

- Dødeplanterester, aflejringer og slam suges væk med PondoVac
- SediFree hjælper med nedbrydelse af slam
- BioKick Care optimerer vandværdierne
- OptiPond forhindrer udsving i pH-værdien

## VINTER

*Hvileperioden for havedammen og dens beborere*

- PumpClean rengør og plejer havedammens teknik
- PhosLess filter-søjler begrænser trådalgevæksten inden den nye sæson begynder
- QuickSticks og vandanalyse sæt kontrollerer dine vandværdier, specielt hvis du fodrer dine fisk igennem vinteren.



*\*Brug Biozide sikkert! Læs altid mærkning og informationer før brug!*

# Vandplejemidler til fisk – til fisk, der føler, at de har det godt



Tip!

Vores anbefaling  
i særligt alvorlige tilfælde:

Dr. Achim Bretzinger, dyrlæge med  
speciale i fisk [www.koipraxis.de](http://www.koipraxis.de)

## UNIVERSAL\*\*

Mod de mest almindelige  
sygdomme hos damfisk

Anvendelsesområde

- Uklar diagnose
- Blandingsinfektioner
- Til forebyggelse af sygdomme
- Bakteriell infektioner
- Éncellede parasitter (protozoer)
- Svampesygdomme

Symptomer

- Hvidligt gule, slimede belægninger
- Vagtige belægninger
- Bylder, sår, betændelse
- Fortumlethed
- Tab af hud & skæl
- Blodpletter

Varenummer (500 ml) **50564** (5 l) **50927**

## 1 ANTI PARASIT\*\*

Mod encellede parasitter

Anvendelsesområde

Éncellede parasitter (protozoer), som f.eks.

- Hudbelægninger (costia, trichodina, chilodonella), priksyge/hvidepletter (ichthyophthirius)
- Fløjlsyge (oodinium)
- Cryptobia
- Bakterielle følgesygdomme

Symptomer

- Hvidgrå til mørk, fløjsagtig belægning
- Hvide prikker
- Udspilede gæller
- Forøget åndedrætsaktivitet
- Gniden mod genstande
- Sammenklappede finner
- Apati & afmagring

Varenummer (500 ml) **50565** (5 l) **50928**

## 2 ANTI SVAMP\*\*

Mod svampeinfektioner

Anvendelsesområde

- Svampesygdomme (dermocystidium)
- Skimmel (saprolegnia)
- Bakterielle følgesygdomme Henvisning: Svampeinfektioner optræder for det meste på sår i hudområderne

Symptomer

- Vatlignende belægninger på gæller, legeme og finner
- Hvid-brunlig belægning på sår

Varenummer (500 ml) **50566** (5 l) **50929**



Pharmazeutischer  
Unternehmer/ Hersteller:

**Aquarium  
Münster**

Fish like us





1 Parasitangreb



1 Parasitangreb



2 Svampeinfektion



3 Bakteriel infektion



4 Angreb af karpelus, ankerorm



5 Hud- og Gælleorm



Illustrationerne underligger copyright, tilhørende: ©1 Dr. Achim Bretzinger; ©2 Dr. Gerald Basleer

### 3 ANTI BAKTERIER\*\*

*Mod indre og ydre bakterielle infektioner*

Anvendelsesområde

Indvortes og udvortes bakterielle infektioner, som f.eks.

- Bugvattersot (aeromonas, pseudomonas)
- Mundråd (columnaris)
- Finneråd (myxobakterier)
- Hulsyge (aeromonas, pseudomonas)
- Streptokokker
- Betændte sår

Symptomer

- Tab af hud & skæl
- Hævelser, røde pletter
- Indvolde, åbne sår, bylder
- Finneråd, strittende skæl
- Reducerede / fremskyndede bevægelser
- Omtumlethed, kramper
- Generel afkræftning
- Opsvulmet bug

**Varenummer** (500 ml) **50568** (5 l) **50931**

### 4 ANTI ARGULUS\*\*

*Mod karpelus og Ankerorm*

Anvendelsesområde

Flercellede parasitter (metazoer), som f.eks.

- Karpelus (argulus)
- Ankerorm (lernaea)
- Gællekræft (ergasilus)
- Fiskeigler

Symptomer

- Karpelus, ankerorm, fiskeigle (er synlige med det blotte øje)
- Kraftig gniden mod genstande
- Apati og afmagring

**Varenummer** (500 ml) **50567** (5 l) **50936**

### 5 ANTI ORM FORTE\*\*

*Mod karpelus samt hud-, gælle- og båndorme*

Anvendelsesområde

Flercellede parasitter (metazoer), som f.eks.

- Karpelus (argulus)
- Ankerorm (lernaea)
- Hudorm (gyrodactylus)
- Gælleorm (dactylogyrus)
- Båndorm (cestoder)
- Zerkarier

Symptomer

- Forøget åndedrætsaktivitet
- Stærk afmagring trods normal spiseadfærd
- Stærk gniden

**Varenummer** **57652**

Håndkøbslægemidler i henhold til AMG (tysk lægemiddellov) § 60 AMG

\* GMP-kvalitetsstandarder (Good Manufacturing Practice – garanterer konstante fysikalske, kemiske og mikrobiologiske kontroller under hele produktionen fra modtagelse af råstoffer til det færdige produkt).

\*\* Produkterne Universal, AntiParasit, AntiSvamp, AntiBakterier, AntiOrm forte og AntiArgulus sælges som lægemidler i håndkøb i henhold til §60 AMG (Den tyske lægemiddellov).

»Den nyeste  
filtertechnik –  
naturligvis  
facinerende!«



Mere info i  
**OASE App**  
Fås i Apple- &  
Google-Play-Store

## BELYSNING OG STRØM: FASCINERENDE LYS OG AVANCEREDE TEKNOLOGI

De rolige timer om aftenen, hvor man nyder at slappe af alene eller sammen med venner – det glæder enhver haveejers sig til. De fleksible, energibesparende belysningsæt fra OASE sørger for atmosfære.

Få liv i de sene aften timer med en række forskellige muligheder fra OASE. Med korrekt placerede spots fra OASE LunAqua serien, kan du belyse træer og

buske eller bringe lys i havedammen. Helt ny i program er den kompakte spot LunAqua Power LED. På trods af sit lille ydre, er den en af de mest lyseffektive i vores dambelysningsassortiment. dens kompakte form og lyskraft, gør den meget fleksibel at implementere i eller ved havedammen. LunAqua Terra spotten kan f.eks. nedbygges i underlaget, uden fare for at snuble over dem. Den moderne LED-teknik byder takket være



## FM-Master WLAN

Strømstyring af hoveddammen er nu endnu nemmere med OASE App'en

små dimensioner på særligt fleksible udformnings- og opstillingsmuligheder på terrasser, stier, i og ved dammen – og det med stor energieffektivitet og sikker 12 V-teknik. Revolutionen inden for styring af dine enheder i din have sørger den nye FM-Master for fuld kontrol. Bygget på det bestående koncept InScenio strømstyring, kan du tilslutte din smartphone eller tablet via WLAN – fra havestolen.

# ILLUMINATION & STRØM

## LUNAQUA POWER LED (side 73)

*Lille og kompakt med stor lyskraft*

- Lille kompakt spot med robust undervandstilslutningsteknik
- Meget lys og derved også strømbesparende: en af de kraftigste LED spots i vores dambelysningsassortiment
- Kun 5,8 W effektforbrug, samme effekt som en 50 W glødepære



## INSCENIO FM-MASTER WLAN (side 76)

*Revolutionerende strømstyring altid og overalt- med allerhøjeste komfort*

- Revolutionerende strømstyring i din have med WLAN, via smartphone eller tablet
- Tilslutningsmulighed for RDM-DMX kompatible slutprodukter ( f.eks. AquaMax Eco Expert)
- Med radiojernbetjening kan op til 10 fjernbetjenbare OASE produkter styres



LunAqua Classic LED  
varmhvid

LunAqua Mini LED warm  
varmhvid

LunAqua Mini LED  
neutralhvid

LunAqua Maxi LED  
varmhvid

LunAqua 3 LED  
varmhvid

## Lysdesign: Tips til den optimale iscenesættelse af din have

Den rigtige planlægning af din haves lysdesign er alfa og omega. OASE tilbyder haveejere mange muligheder, for at bringe chamerende lyseffekter ind i haven. Fordelen ved OASE belysningsprogrammet er: Installationen er meget nem, effekten er simpelthen overvældende. Vi er altid klar med hjælp til at beslutte dig for hvilken spot/s du skal bruge til at iscenesætte din have optimalt med serien LunAqua. På grund af dette, viser vi her en fotoserie af alle modellerne. Det specielle her er at kunne vise lyseffekten fra de forskellige spots, da den samme baggrund anvendes på alle spots- med

70 cm afstand til væggen. Sammenlige, og udvælg nøjagtigt den spot der passer til dit individuelle krav, og monter derefter i dammen eller i haven, og få en magisk lysende dam eller have.

### Tip!

*Sådan bliver også din havedam flottest belyst. FM-Master (side 76) sørger for at du aldrig mangler strømudtag i dele af din have. FM - Master muliggør ukompliceret installation og styring af din belysning, nemt og bekvemt fra terrassen.*



LunAqua 3  
varmhvid



LunAqua 10 LED/01  
neutralhvid



LunAqua 10 Halogen (35 W)  
varmhvid



LunAqua Power LED W  
varmhvid

LUMEN

sammenlignes med

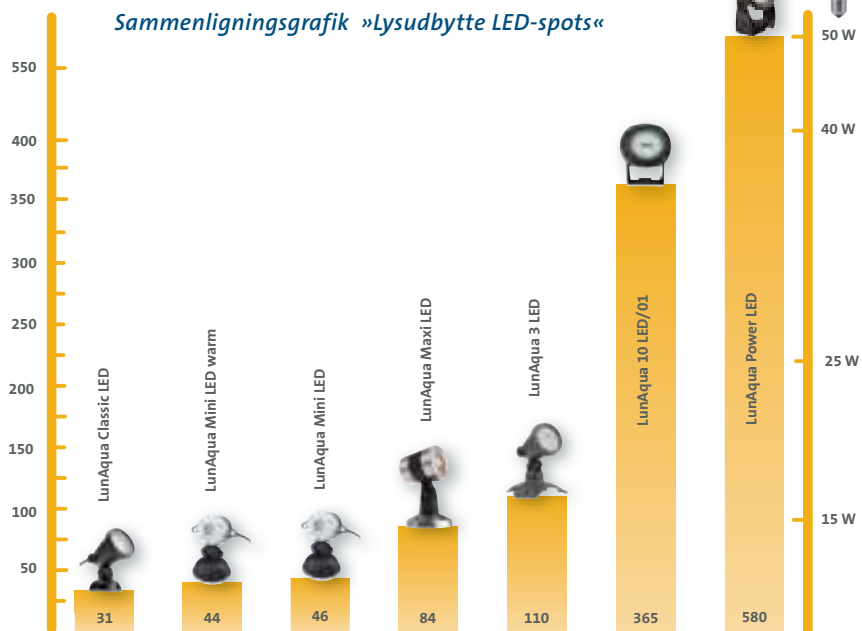

Ekstra-  
tilbehør

**Watt er ikke  
altid lig med lysstyrke**

De fleste har erfaring med lysintensiteten i en 25 W glødepære. I de nye LED-lyskilder mangler denne erfaring lysudbytte og lysintensitet. For at kunne sammenligne lysudbyttet på de forskellige spots er lysstrømmen (angivet i »Lumen«) en vigtig orienteringsfaktor. For eksempel: lystrømmen på vores nye kompakte spot LunAqua Power LED er på 580 lumen, der kan sammenlignes med en 50 W glødepære. denne spot behøver kun 5,8 Watt for at opnå samme resultat. yderligere spots kan ses i sammenligningsgrafikken til venstre.

# LUNAQUA TERRA LED

Varmt lys integreret i terrassen –  
som et komplet montagesæt



- Ekstremt energibesparende med kun 0,25 W per spot
- Varmhvide LED-lamper, yderst energieffektive og med lang levetid
- Forarbejdet i skinnende højkvalitets rustfrit stål
- Særdeles nem indbygning takket clips i rustfrit stål, til fastgørelse i 40 mm borehul
- Egnede til brug over og under vand
- Nem udvidelse af LunaAqua Terra LED solo er mulig (leveres uden trafo)
- Forlængerkabler 10 m fås som tilbehør og er egnet til at forlænge lampens kabellængde og 6-dobbelte forbindere (maks. 2 x pr. rørledning)

	LunaAqua Terra LED Sæt 6	LunaAqua Terra LED Sæt 3	LunaAqua Terra LED Solo	LunaAqua Terra LED forlængerkabel
Dimensioner (Ø x H)	45 x 15			–
Nominal spænding (primær, sekundær)	230 V / 50 Hz, 12 V / AC		12 V / AC	
Effektforbrug lampe	0,25			–
Strømkabellængde	10,00			
Garanti* <sup>S.97</sup>	2			
Varenummer	50729	51043	51056	51057

# LUNALED

Strålende LED- belysning til  
vandsten

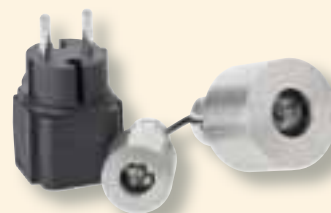

- Med 6 hhv. 9 koldhvide lysdioder
- Egnede til brug over og under vand, f.eks. til kildestensbelysning
- Førsteklasses hætte i rustfrit stål, hvormed vandgennemstrømningsmængden kan reguleres
- Lampe egnet konstant under vand med beskyttelsesklasse IP 68 (forbindelse IP 44)
- Diameter 30 mm hhv. 50 mm
- Inkl. lavvolt-stiktrafo
- Enkel installation i kraft af den innovative slangeforbinder

	LunaLed 6 s	LunaLed 9 s
Dimensioner (Ø x H)	30 x 70	50 x 70
Nominal spænding (primær, sekundær)	230 V / 50 Hz, 12 V / DC	
Effektforbrug lampe	< 1	
Strømkabellængde	10,00	
Garanti* <sup>S.97</sup>	2	
Tilslutninger indgang	¾" / 19 mm	1" / 25 mm
Varenummer	50114	50115

# LUNAQUA CLASSIC LED

Allrounderen –  
over og under vand



- LED-undervandsprojektør til behagelig varmhvide lysaccenter
- Egnet til brug over og under vand (IP 68)
- Egnet til langvarigt ophold under vand (beskyttelsesklasse IP 68)
- Særlig energieffektivt med kun 1 Watt effektoptagelse (multi-LED)
- Justerbart hoved til fleksibel udretning af strålevinklen

	LunAqua Classic LED Sæt 1	LunAqua Classic LED Sæt 3
Dimensioner (Ø x H) mm	75 x 114	
Nominel spænding (primær, sekundær)	230 V / 50 Hz, 12 V / AC	
Effektforbrug lampe W	1	
Energieffektivitetsklasse lampe*1	A	
Lysstrøm lm	31	
Garanti*5,97 år	2	
Varenummer	50527	50530

# LUNAQUA 3 LED

Klassikeren som LED med  
effektive lyskilder



- Power-LED-undervandsprojektør til behagelig varmhvide lysaccenter
- Høj energieffektivitet ved en effektoptagelse på 3 Watt
- Halvstrøvinde fra 30° til den brede belysning af planter og andre højdepunkter i haven
- Lampe egnet konstant under vand med beskyttelsesklasse IP 68 (forbindelse IP 44)
- Egnet til brug over og under vand
- Nem og hurtige installation med Plug'n Play
- Indeholdt i leveringsomfanget: 1 hhv. 3 projektører, transformator 12 V, gummikabel, 1 hhv. 3 jordspyd

	LunAqua 3 LED Sæt 1	LunAqua 3 LED Sæt 3
Dimensioner (Ø x H) mm	75 x 140	
Nominel spænding (primær, sekundær)	230 V / 50 Hz, 12 V / AC	
Effektforbrug lampe W	3	
Energieffektivitetsklasse lampe*1	A	
Lysstrøm lm	110	
Garanti*5,97 år	2	
Varenummer	57034	57035

\*1 Yderligere henvisninger om energieffektivitetsklasse på side 96

# LUNAQUA MINI LED

*Kompakt og sofistikeret:  
Til accenter i haven og  
havedammen*



- 1 W Power-LED, kan leveres i neutral- og varmhvid
- Egnet til brug over og under vand
- Lampe egnet konstant under vand med beskyttelsesklasse IP 68 (forbindelse IP 44)
- Takket være de små dimensioner let at integrere i have- og damudformningen
- 3'er seriekredsløb inkl. 12 V-sikkerhedstrafo
- Ideel til belysning af springvand, damme, og damlandskaber såvel som haver og terrasser
- Førsteklasses detaljer i rustfrit stål
- Justerbart hoved til fleksibel udretning

	LunAqua Mini LED	LunAqua Mini LED varm	
Dimensioner (Ø x H)	mm	75 x 110	
Nominel spænding (primær, sekundær)	220 – 240 V / 50/60 Hz, 0–12V / 350 mA/DC		
Effektforbrug lampe	W	< 1	
Energieffektivitetsklasse lampe*1	A+		
Lysstrøm	lm	46	44
Garanti (+ Garantiforlængelse)*5,97	år	3 + 2	
Varenummer	50512	50513	

# LUNAQUA MAXI LED

*Design i rustfrit stål og  
fleksibel funktionalitet*



- Varmhvid 3 W power-LED i sæt med 1 eller 3
- Egnet til brug over og under vand (IP 68)
- Lampe egnet konstant under vand med beskyttelsesklasse IP 68 (forbindelse IP 44)
- Der kan yderligere eftermonteres en spot LunAqua Maxi LED Solo (levering uden 12 V-sikkerhedstransformator)
- Inkl. udskiftelig optik for en halvspredevinkel på 10° eller 30°
- Kan monteres på væg og eller i jorden
- Inklusive jordspyd og værktøj til vægmontage
- Stjernekobling, 12 V-sikkerhedstransformator og robust gummikabelledning

	LunAqua Maxi Sæt 1	LunAqua Maxi Sæt 3	LunAqua Maxi LED Solo
Dimensioner (Ø x H)	mm	52 x 117	
Nominel spænding (primær, sekundær)	220 – 240 V / 50/60 Hz, 0–12V / 700 mA/DC		
Effektforbrug lampe	W	3	
Energieffektivitetsklasse lampe*1	A		
Lysstrøm	lm	84	
Garanti (+ Garantiforlængelse)*5,97	år	3 + 2	
Varenummer	50507	50508	50509



# LUNAQUA POWER LED

Lille og kompakt med stor lyskraft



NY

NY

NY

NY

- Lille kompakt spot med robust undervandstilslutningsteknik
- Meget lys og derved også strømbesparende: en af de kraftigste LED spots i vores dambelysningsassortiment
- Kun 5,8 W effektforbrug, samme effekt som en 50 W glødepære
- Leveres med 1 el. 3 spots med hver 5 m kabel, Led driver med tilslutningsmulighed for 4 spots, såvel som 1 el. 3 jordspyd

	LunAqua Power LED Sæt 1	LunAqua Power LED Sæt 3	LunAqua Power LED W	LunAqua Power LED kabel 10,0 m
Dimensioner (Ø x H)	80 x 117			–
Nominel spænding (primær, sekundær)	230 V / 50 Hz, 0 – 24 V / 350 mA / DC		0 – 24 V / 350 mA / DC	24 V DC / 350 mA DC / 700 mA DC
Effektforbrug lampe	5,8		–	–
Energieffektivitetsklasse lampe* <sup>1</sup>	A++		–	–
Lysstrøm	580		–	–
Garanti* <sup>S.97</sup> (+ Garantiforlængelse)	2 + 1			
Varenummer	42633	42634	42635	42636

# LUNAQUA 10 SYSTEM

Stærk og fleksibel: spotsystemet til ethvert anvendelsessted



## Tilbehør



PowerBox 12 V AC / 01  
Varenummer 50492



Undervands trafo UST 150 / 01  
Varenummer 50401

### Forbindelseskabel:

2,5 m / 01 Varenummer 50402

5,0 m / 01 Varenummer 50403

7,5 m / 01 Varenummer 50404



### Halogen lyskilder:

35 W Varenummer 54035

50 W Varenummer 54036

75 W Varenummer 54037



- Lyssystemer afstemt optimalt efter hinanden, effektivt lyssystem
- Spot og transformator kan anvendes under vand
- Kan udvides fleksibelt
- Enkel montage i kraft af forbindelseskabel med komfortable specialtilslutninger

### LunAqua 10 Halogen

- Fås som spot uden lyskilde, forbindelseskabel og transformator (fås som valgfrit tilbehør)

### LunAqua 10 LED/01

- Inklusive lyskilde (kan ikke dæmpes), transformator og forbindelseskabel fås som tilbehør
- Indtil 12 m belysning

	LunAqua 10 Halogen	LunAqua 10 LED/01	LunAqua 35 Set
Dimensioner (L x B x H)	mm 145 x 160 x 182		
Nominel spænding (primær, sekundær)	12 V / AC		230 V / 50 Hz, 12 V / AC
Effektforbrug lampe	W 35 – 75	10	35
Energieffektivitetsklasse lampe* <sup>1</sup>	–	A	B
Lysstrøm	lm –	365	500
Garanti* <sup>S.97</sup>	år 2		
Varenummer	54034	50366	54314

\*<sup>1</sup>Yderligere henvisninger om energieffektivitetsklasse på side 96

# LUNAQUA MICRO / 3 SETS

Halogenspots



	LunAqua Micro Eco Set	LunAqua 3 Sæt 1	LunAqua 3 Sæt 2	LunAqua 3 Sæt 3	
Dimensioner (Ø x H)	mm	12 x 64	80 x 140		
Nominal spænding (primær, sekundær)		230 V / 50 Hz, 12 V / AC		230 V / 50 Hz , 12 V / AC	
Effektforbrug lampe	W	7	20		
Energieffektivitetsklasse lampe*1		B			
Lysstrøm	lm	90	300		
Beskyttelse		IP 68, IP 20 (netdel)	IP 68, IP 44 (netdel)		
Strømkabellængde	m	2,00	2,00 (netdel) + 5,00		
Garanti*5, 97	år	2			
Produktegenskaber		<ul style="list-style-type: none"> <li>• Lille kompakt stuespringvandslampe</li> <li>• Nu ekstremt energieffektiv, så skarp som 10 Watt</li> <li>• Perfekt til små vandsten</li> <li>• Kun 13 mm huldiameter er nødvendig i vandstenen</li> <li>• Egnede til anvendelse under vand (beskyttelses klasse IP 68)</li> <li>• Inklusiv i sættet: trafo og kabel</li> </ul> <ul style="list-style-type: none"> <li>• Komplette sæt tilbyder mange forskellige muligheder for effektiv belysning af have og havedam</li> <li>• Eventuelt behageligt varmhvidt lys eller med farvetoner med montering af farvede skiver</li> <li>• Væg og montage i jord-såvel som montering på teleskoprør under en dyse</li> <li>• Egnede til brug over og under vand</li> <li>• Spot kan anvendes konstant under vand takket være beskyttelsesklasse IP 68 (tilslutning IP 44)</li> <li>• Spotsene kører i parallelt kredsløb, og kan derfor nemt udskiftes, hvis nødvendigt</li> <li>• Bestående af LunAqua 3 spot(s) og pro sæt enten 1 x, 2 x eller 3 x Jordspyd, Væg- / jordholder, Projektør fod, Dyseholder, Farveskivesæt</li> </ul>			
Varenummer		40290	56903	56904	56905

# SOLARKOMPONENTER

Udnyt nye energier –  
ikke kun for miljøets skyld

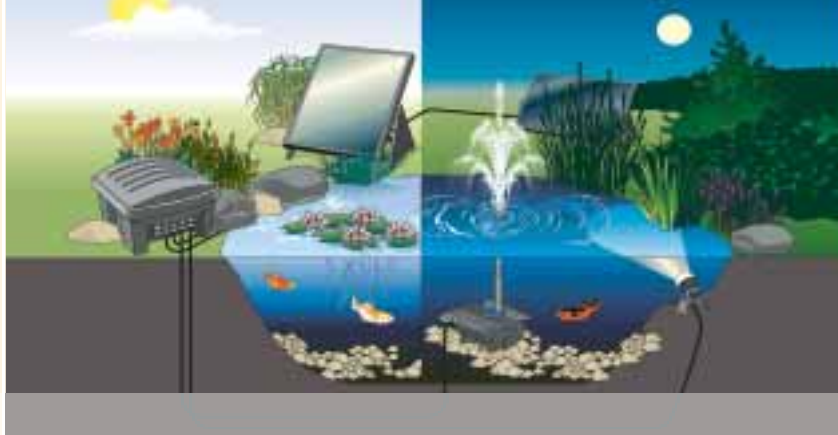

- Elegant og enkelt solarstrømsystem til småhaver og andre placeringer uden strømforsyning
- Førsteklasses komponenter, afstemt optimalt efter hinanden: Solarcelle, lager- og reguleringsenhed, vandkunstpumpe og belysning
- Sikker og hurtig installation af alle komponenter i kraft af meget robuste og komfortable stikforbindelser
- Drift af enhederne også ved dårlige lysforhold i kraft af elektronisk reguleret lager- og reguleringsenhed SolarSafe (valgfri)

					
	SolarModul 35	Aquarius Solar 700	Aquarius Solar 1500	SolarSafe 41	LunAqua Solar
Dimensioner (L x B x H)	mm 600 x 40 x 600	217 x 130 x 134		360 x 360 x 270	85 x 110
Nominel spænding (primær, sekundær)	–	12V/ DC		–	12V/ DC
Effektforbrug	W –	8	17	–	2
Energieffektivitetsklasse lampe*1		–			A
Strømkabellængde	m 10,00	5,00		–	5,00
Garanti*5,97	år 2	3 + 2		2	3
Liter /time maks.	l/t –	700	1500	–	–
Meter vandsøjle maks.	m –	2,00	3,00	–	–
Monterings form	må kun monteres tørt	må kun monteres neddykket		må kun monteres tørt	kan opstilles neddykket og tørt
Produktegenskaber	<ul style="list-style-type: none"> <li>• Meget høj ydelses-effekt</li> <li>• Kompakte dimensioner, høj slag- og brudstyrke, lang levetid og overbevisende æstetik</li> <li>• Med montage, 10 m kabel og specielt stik til tilslutning af OASE Solarapparater</li> </ul>	<ul style="list-style-type: none"> <li>• Solar drevet springvandsæt til anvendelse på steder unde strømforsyning</li> <li>• Tilslutning til det valgfrie Solar-Modul 35 eller til OASE SolarSafe 41</li> <li>• Nemt aftagelige filtervinger, der kan placeres i kanten af dammen</li> <li>• Teleskoprørsforlænger med integreret svinghoved for individuel indstilling af fontænen</li> <li>• Inklusive 3 fontæneopsatser i leveringsomfanget</li> <li>• Kliktilslutninger for komfortabel montering/afmontering</li> </ul>		<ul style="list-style-type: none"> <li>• Opladning af det 12 V solarbatteri sker ved siden af driften af solarmoduler med overskydende solenergi</li> <li>• Tilslutningsmulighed på op til 2 solarmoduler, maksimum 3 apparater</li> </ul>	<ul style="list-style-type: none"> <li>• Jævnstrømsdrevet LED-spot med hvide lysdioder og attraktivt farveskivesæt (rød, orange, grøn, blå)</li> <li>• Let montage med jordspyd, væg- / bundholder og spotfod samt dyseholder til fastgørelse til f.eks. en vandkunst</li> </ul>
Varenummer	37105	56888	56889	56896	56894

\*1 Yderligere henvisning om energieffektivitetsklasse på side 96

# INSCENIO FM-MASTER WLAN

En **App** til havedammen –  
endelig kan dine produkter  
styres via **WLAN**!

- Det innovative højdepunkt i OASE strømstyringsfamilien, kan styres med tablet eller smartphone (iOS eller Android)
- Download App'en (fra Appstore eller via googleplay) og begynd
- Med 4 strømudtag: 3 kan tændes og slukkes 1 udtag er yderligere dæmpbart
- Hvert strømudtag har indbygget timer, og kan styres i alle 24 timer af døgnet
- Med DMX - RDM tilslutning til forbindelse af produkter der er kompatible med systemet
- Der kan yderligere tilkobles op til 10 yderligere fjernbetjenbare produkter, som styres via App'en
- Egnede til helårlig brug- med stænkvalds beskyttede strømudtag
- Jordspyd garanterer sikker forankring i jorden



Ekstra-  
tilbehør



## WLAN forbindelses teknologi

endelig er det muligt, at du nemt, komfortabelt og hurtigt får informationer fra produktet, og kan regulere kapaciteten på produkterne. Disse informationer aflæses på din tablet eller smartphone, og endda med en rækkevidde på op til 80 m (ved uforstyrret radiosignal)

		InScenio FM-Master WLAN
Dimensioner (L x B x H)	mm	215 x 155 x 295
Nominal spænding		220–240 V / 50 Hz
Maks. samlet belastning effekt	W	3600
Maks. samlet belastning strøm	A	16,0
Garanti* <sup>s.97</sup>	år	2 + 1
Radio rækkevidde (433 MHz) maks.	m	80,00
WLAN rækkevidde (2,4 GHz) maks.	m	80,00
Tilslutning DMX-RDM		Ja
WLAN-Hotspot		Ja
Timer		Ja
Stikdåser til/fra maks. 2000 W	ST	3 x 220–240 V
Stikdåser kan dæmpes	ST	1 x maks. 40–320 W
Varenummer		40243

# INSCENIO

*Fleksibel & dekorativ  
strømstyring*

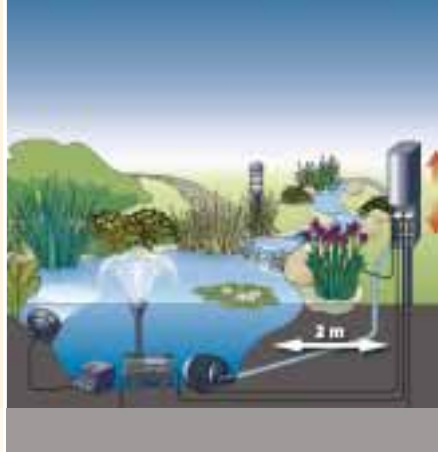

- Smart strømtilslutningssystem til hele haven
- Særlig nem og fleksibel installation helt uden jordarbejder
- Mulighed for efterfølgende meget komfortabel udvidelse til enhver tid
- Helårlig anvendelse takket være sprøjtevandsbeskyttede og trækafastede stikdåser
- Jordspyd garanterer sikker forankring i jorden

*Afdækning  
i sandstens-look*



*Stærkvandsbeskyttet*



*Hovedmodul*



*Fjernbetjening*



## Fra InScenio FM-Master 1

- Fjernbetjening af FM-Master optil maks. 80 m rækkevidde ved uforstyrret radiotransmission

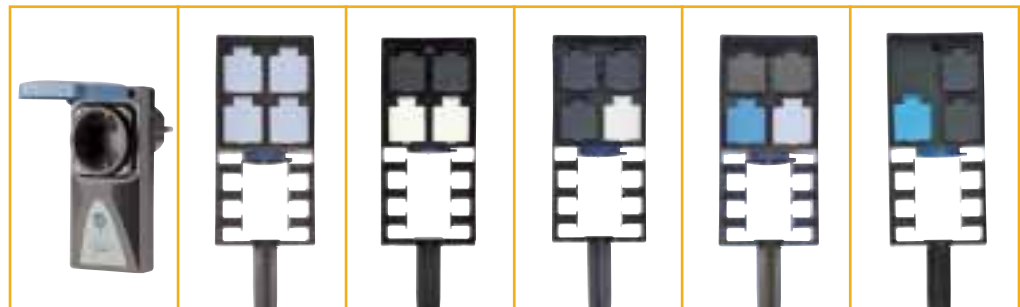

	InScenio Dimmer	InScenio 230	InScenio FM-Master 1	InScenio FM-Master 2	InScenio FM-Master 3	InScenio FM-Profimaster
Dimensioner (L x B x H)	mm 80 x 60 x 130	215 x 155 x 295				
Nominal spænding	220–240 V / 50 Hz					
Maks. samlet belastning effekt	W 300	3600				
Maks. samlet belastning strøm	A 1,3	16,0				
Garanti* <sup>5,97</sup>	år	2				
Stikdåser permanent	ST –	4 x 230 V	2 x 220–240 V	1 x 220–240 V		–
Stikdåser til/fra maks. 2000 W	ST –	–	2 x 220–240 V	3 x 220–240 V	2 x 220–240 V	
Stikdåser kan dæmpes	ST 1 x maks. 30–300 W	–			1 x maks. 40–320 W	1 x maks. 1250 W* <sup>3</sup>
Varenummer	51160	55433	54978	36310	36311	56886

\*1 Maks. 1 pumpetilslutning

»Så nemt kan anlæg af  
havedammen være!«



Mere info i  
**OASE App**  
Fås i Apple- &  
Google-Play-Store

## DAM KONSTRUKTIONSMATERIALER: DU HAR DRØMMEN – VI HAR ALT DU SKAL BRUGE, FOR AT GØRE DRØMMEN TIL VIRKELIGHED!

Med vores omfangsrige dammaterialesortiment bliver det overraskende nemt at anlægge din dam. Det gennemtænkte program gør OASE til den perfekte damkonstruktionspartner. Enhver type af havedam er en ægte natur oplevelse og giver haven et helt specielt højdepunkt. Fra begyndelsen med små dambassiner via større folie-damme med fisk til store svømmebassiner – OASE har det ideelle byggekoncept med passende materiale. Fordelen ved et formstøbt bassin er den nemme montering med

integrerede plantezoner, mens de førsteklasses og fleksible OASE-damfolier AlfaFol og EPDM folier er meget nemme, at anvende, hvis man har andre individuelle ønsker til udformningen af dammen. De færdigt pakke foliestykker af PVC og EPDM er nemme at arbejde med, da det er let at finde en passende damstørrelse til foliestykkerne. Vores foliesortiment består udelukkende af folier i aller højeste kvalitet, gennem testede og med lang levetid, disse folier kan du stole 100% på- og med garanti på op til 20 år\*<sup>5.97!</sup>



### OASE kvalitets stempel:

Håndværk af højeste klasse og nøje udvalgte materialer, sikrer dig mange års tilfredshed med din havedam!

sortimentet indeholder derudover et omfangsrigt udvalg i gennemtænkt tilbehør, som f.eks. optimeret udvalg i filt. Alle vores tilslutninger til filtre og strøm kan anvendes med vores folier, og lader derfor teknikken integrere sig ubemærket i haven. Med yderligere informationer, såvel som materiale og bygge instruktioner er tilgængelige på film og som trykte brochurer, du kan altid regne med OASE som din foretrukne byggepartner!

# DAMKONSTRUKTION & DEKORATION

## OASE SWIMPOND



Ens eget svømmebassin byder på den skønneste lejlighed til at dykke ud af hverdagen. Og med OASE er den meget nem at realisere.

**»Således finder du den rigtige havearkitekt til dit svømmebassin«**

På OASEs hjemmeside under [www.oase-watercreation.com](http://www.oase-watercreation.com) finder du en specialist i have- og landskabsbyggeri lige i nærheden af dig. Derudover besvarer vores eksperthotline besvarer alle spørgsmål korrekt og kompetent: 05 41 - 9 33 99 98 00 (til den til enhver tid gældende tarif fra det tyske fastnet).

## FORMSTØBTE BASSINER STONECOR (side 85)

*Ligner naturen til forveksling*

De naturnære udformede Stonecor-formstøbte bassiner i basalt eller sandfævet gør damkonstruktionen særlig ukompliceret.



## FILT & FOLIER (side 83)

*Folietyper og anvendelsesområder*

Om det skal være EPDM- eller PVC-folie: OASE har et stort udvalg af førsteklasses damfolier klar til dig. Anvend altid tilstrækkeligt damfilt som underlag for at beskytte folien mod beskadigelser



**Tip!**

*Mobil damplantægning – meget nemt med OASE App!*

Den gratis OASE App er den mobile ledsager til damejere og alle, der vil blive det. Du finder yderligere informationer under [www.oase-livingwater.com](http://www.oase-livingwater.com) eller i App Store.



**1 DYBVANDSZONE**

Her bruges filter- og bækløbspumper eller i givet fald afløb fra dammen.

**2 SUMPZONE**

Giver plads til planter og mikroorganismer og yder dermed et vigtigt bidrag til reduktionen af næringsstoffer i dammen. Den er ca. 30–40 cm dyb og skal anlægges så bred som muligt.

**3 FUGTIGHEDSZONE**

Ideel til frodige planter ved dammens kant.

**4 BÆKLØB (VALGFRI)**

Allerede ved valget af placeringen af bækløbet skal man være opmærksom på anlægning af forskellige små pools og deres dybder samt størst muligt overløb, så der kommer yderligere bevægelse og ilt i dammen.



## Damplanlægning & realisering: gør alt rigtigt fra starten af

Drømmen om vand i egen have begynder altid med planlægningen. Der tages hensyn til havens eller terrassens størrelse, beliggenhed og beskaffenhed. Der skal kun overholdes nogle få grundregler, for at du kan få lang tids glæde af dit fritidsparadis!

### Vigtige forudsætninger

**Vandmiljøets art:** Havedamme med fisk konstrueres bedst nær terrassen, så du kan sidde og betragte dyrene i fred og ro. Havens vidde skal udnyttes, hvis du vil have en naturdam med frøkoncert. Designorienterede vandkunster og arkitektoniske vandmiljøer lader sig fremragende integrere i terrassens udformning.

**Solpåvirkning:** Fire til seks timer om dagen med direkte sol er det ideelle for en dam. Ved stærkt solbeskinnede områder modvirker større dybvandszoner en alt for stærk algedannelse som følge af vandets opvarmning.

**Træer og planter:** Løv og nåletræer samt planter med kraftig rodvækst bør holdes langt nok væk fra dammen. Rhizomspærrer sætter en stopper for stærkt rodsættende planter som bambus.

**Mindste vanddybde:** For at forhindre en komplet tilfrysning om vinteren anbefaler OASE en mindste vanddybde på 80 cm.

**Strøm- og vandtilslutninger:** Dammens distance til strøm- hhv. vandtilslutninger kan lette betjeningen og styringen af apparaterne i og omkring dammen meget.

**Slangediameter:** Ved valg af slanger skal man vælge så stor en diameter, som muligt, for at undgå tryktab.

**Rigtig damteknik:** Ud over valg af den rigtige kombination af pumpe, filter og UVC-enhed spiller specielt også pumpens placering i dammen en rolle: en filterpumpe skal så vidt muligt ligge dybt i dammen for at kunne transportere bundsedybter. Vandkunstpumper ligger, som naturligt er, tæt ved overfladen.





# DAMKONSTRUKTION GJORT LET

Skridt for skridt med produkter fra OASE



## 1. Placering

Den rigtige placering til hoveddammen er halvt i skygge; 4–6 soltimer om dagen er ideelt.



## 2. Damomrids

Som det første markerer du dammens omrids med sand. Også de forskellige dybdezoners markeres med sand.



**3. De dybezoner & dammengkant**  
brugfyldsand til at forme de forskellige dybdezoners. Alternativt kan du anvende OASE damkant system.



## 4. Målfinding folie og filt

Så måles den nødvendige længde af filten damfolien generøst med en snor.



## 5. Filt

Efter udgravningen beklædes fordybningen først med et filtæppe som beskyttelse mod rødders og stens gennemtrængen.



## 6. Folie og stenfolie

Derefter udlægges folien omhyggeligt. Stenfolie er velegnet til den særdeles naturnære udformning af kanten.



## 7. Beplantning på plane områder

For beplantning af plane områder udlægges For kokosmætter. Med dem kan planterne optimalt slå rødder.



## 8. Beplantning stejle områder

Stejlere afsnit beplantes ved hjælp af lommer i skrænten. Læg først noget tungt på dem, f.eks. store sten, derefter sættes planterne i.



## 9. Damteknik

Læs brugsanvisningen for OASE-damteknik (pumper, filter, lys) omhyggeligt ved installation af OASE-damteknik (pumper, filtre, lys) og følg brugsanvisningen.



## 10. Kiselsten og vand

Efter kiselstenene og planterne kommer turten til vand i dammen: først ca. halvdelen, og først når folien har sat sig fuldstændig, må du fylde helt op.



## 11. Udstyr kantområde

Til sidst fyldes kantområdet med sten (kisel eller lign.) og det udformes efter behag.



## 12. Belysning

Til en stemningsfuld atmosfære også i aften timerne kan det anbefales samtidig at tænke på den passende belysning.

# Ekstra-tilbehør

## Kalkulationshjælp

Hvor meget folie skal jeg bruge til at anlægge min dam?  
Der findes to formler til at beregne folie med:

Længde + 2 x dybde (på det dybeste sted i udgravningen)  
+ 2 x 50 cm = Længden på foliebanen

Bredde + 2 x dybde (på det dybeste sted i udgravningen)  
+ 2 x 50 cm = foliebanens bredde

## Anbefaling

Ved forholdsvis aggressiv roddannelse, f.eks. ved bambus, kan damfolien beskadiges. Sørg for, at planter med stærk roddannelse altid plantes ved dammen med rodbeskyttelsesfolie og rhizomspærre. Vi anbefaler at afstemme beplantningen med din planteskole eller anlægsgartner.

# FILT & FOLIER

## Folietyper og anvendelsesområder

### Folien som grundlag

Anlægningen af en foliedam byder på uendelig mange muligheder i formgivning. Jo større hhv. mere belastet dammen er, jo tykkere skal folien, der anvendes, være. Enkelte foliebaner fra rullen kan hurtigt og let forbindes med det tilsvarende OASE-tilbehør.

### De findes i forskellige udførelser:

#### Bassinfolie

- **OaseFol** EPDM-folie er særdeles elastisk og robust, fleksibel at udlægge og god at forarbejde. Den miljøvenlige EPDM-folie er særlig UV- og ozonbestandig. Vi giver dig op til 20 års garanti\*<sup>S.97</sup> på vores OaseFol EPDM-folie.
- **AlfaFol** er en ét-lags PVC-folie og kan leveres i to tykkelser og farver. Folien, der er fremstillet af kunststof, kan svejses eller klæbes sammen og udmærker sig ved et fremragende pris-effektforhold. Små skader, f.eks. forårsaget af haveværktøj, kan hurtigt og ukompliceret repareres. Vi giver 15 års garanti\*<sup>S.97</sup> på vores AlfaFol PVC-damfolie.

#### Svømmebassinfolie

- **SwimFol** er ekstrem slidstærk og bedst mulig egnet til brug i svømmebassiner.

#### Dekofolie

- **Stenfolie** er en robust dekofolie med filtbelægning, som hurtigt og let lader sig påføre bassinfolien med PVC-folielim eller UniFix+.

### Damfilten: Den optimale beskyttelse til damfolien

Som underlag til din damfolie anbefaler vi absolut at anvende damfilt. Filten beskytter folien effektivt mod beskadigelser på grund af sten, ujævnheder og rødder (bemærk: dette gælder ikke for stærkt roddannende planter. Her skal du ubetinget anvende en Rhizomspærre). I kantområdet eller ved særligt stenet undergrund anbefales det at lægge filten dobbelt. OASE byder på tre forskellige filttykkelser: 200 g/m<sup>2</sup>, 400 g/m<sup>2</sup> samt 500 g/m<sup>2</sup>. Sidste egner sig til særligt slidstærke damfolier, som f.eks. ved svømmebassiner.

## Ekstra-tilbehør

Vi anbefaler absolut at beskytte folien mod sten og rødder med en damfilt.

### Tilbehør

**Dam-beskyttelsesfilt**  
200 g/m<sup>2</sup> / 2 x 5 m  
Varenummer 43334

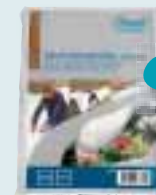

### PVC-folie-reparations sæt

- Højeffektiv undervandslim
- Fiske- og plantevenlig

Varenummer 50843



### UniFix+ 290 ml patron

- Højeffektiv-Universal-lim til de mest forskellige folier og underlag
- Klæber endog også under vand

Varenummer 57148



### PVC-folielim

- Sammenklæber samtlige PVC-folier hurtigt og ukompliceret
- 250 ml dåse for 1 m<sup>2</sup> område  
1000 ml dåse for 4 m<sup>2</sup> område

Varenummer 36861 (250 ml dåse)

Varenummer 36862 (1000 ml dåse)



### Væg- og foliegennemføring Tradux





- Tilslutninger indgang:  
19/25/32/38/50 mm, ¾", 1", 1 ¼", 1 ½", 2"
- Kabeltværsnit: 3,00–9,00 mm<sup>2</sup>
- Passer til bassinfolie, PE-bassin, GFK- eller Stonecor-formstøbte bassiner
- Sikker og ren tætning





Varenummer 57154



# FORMSTØBTE BASSINER PE



					
		Formstøbt bassin PE 380 x 780 x 450 mm	Formstøbt bassin PE 750 x 750 x 450 mm	Formstøbt bassin PE 1150 x 750 x 450 mm	Formstøbt bassin PE 1150 x 1550 x 450 mm
Dimensioner (L x B x H)	m	0,38 x 0,78 x 0,45	0,75 x 0,75 x 0,45	1,15 x 0,75 x 0,45	1,15 x 1,55 x 0,45
Nettovægt	kg	2,00	4,50	7,00	14,00
Garanti* <sup>5.97</sup>	år	15			
Volumen i liter	l	80	180	280	600
Beskrivelse		<ul style="list-style-type: none"> <li>• Robuste HDPE-bassiner</li> <li>• Høj vægstyrke</li> <li>• Må kun monteres nedsat i jorden. Ved montage over jorden skal der anvendes en stabiliserende ramme.</li> <li>• Moderne, kantet design</li> <li>• Stabil kant (45 cm høj)</li> </ul>			
Varenummer		50758	50759	50760	50761

						
		Formstøbt bassin PE 150	Formstøbt bassin PE 250	Formstøbt bassin PE 500	Formstøbt bassin PE 750	Formstøbt bassin PE 1000
Dimensioner (L x B x H)	m	1,20 x 0,80 x 0,45	1,35 x 0,92 x 0,54	1,78 x 1,26 x 0,56	2,10 x 1,40 x 0,60	2,40 x 1,40 x 0,62
Nettovægt	kg	2,50	3,50	8,50	17,10	19,00
Garanti* <sup>5.97</sup>	år	15				
Volumen i liter	l	150	250	500	750	1000
Beskrivelse		<ul style="list-style-type: none"> <li>• Formstøbt kunststofbassiner til damstørrelser op til 1 m<sup>3</sup></li> <li>• Hurtig og enkel beplantning med de allerede i formen integrerede sump- og plantezoner</li> <li>• Enkel installation af pumper</li> </ul>				
Varenummer		36790	36767	36768	36769	36770

# FORMSTØBTE BASSINER STONECOR

*Ligner naturen til  
forveksling*



- Uforlignelige materialer: Holdbart, rive- og stødsikre, samt vejrbestandige, af højtrykspolyetylen LLD-PE
- Kornede overflader tilbyder yderligere ideelle betingelser for dambiologiens vækst
- Tilpasser sig i form og materiale perfekt til naturen
- Enestående design – efterligninger af verdens smukkeste søer
- Høj egenstabilitet.
- Ensartet materialetykkelse på hele det formstøbte bassin
- Frostsikker
- Miljøneutral og biologisk anbefalelsesværdigt
- 100 % genanvendelig
- 15 år Garanti<sup>\*S.97</sup>

## Dybdezonerne

små damme  
T 60–93 cm

store damme  
T 100–110 cm

	små damme T 60–93 cm	store damme T 100–110 cm
1	10 cm	12 cm
2	20 cm	25 cm
3	35 cm	35 cm
4	60 cm	80 cm
5	83 cm	110 cm

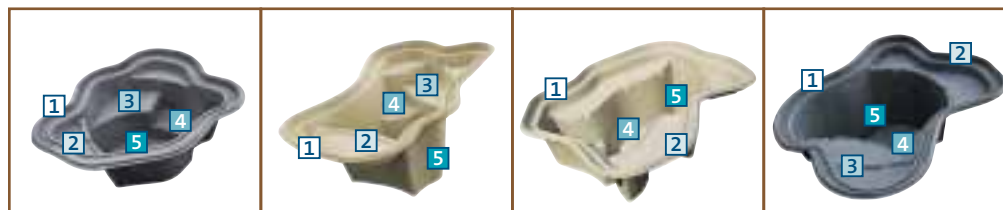

		Formstøbte bassiner Aral Sea		Formstøbte bassiner Lake Constance		Formstøbte bassiner Chiemsee		Formstøbte bassiner Lake Titicaca	
		sand	basalt	sand	basalt	sand	basalt	sand	basalt
Dimensioner (L x B x H)	m	2,30 x 1,83 x 0,87		2,82 x 1,72 x 0,96		2,70 x 2,17 x 1,17		3,04 x 2,30 x 1,17	
Nettovægt	kg	68,00		86,00		115,00		144,00	
Garanti <sup>*S.97</sup>	år	15							
Volumen i liter	l	1000		1300		2000		2500	
Farve		sand	basalt	sand	basalt	sand	basalt	sand	basalt
Varenummer		36994	36995	36998	36999	37002	37003	36988	36989



## PLANTEKURVE

*Robuste plantehjælpere af kunststof*

- Plantekurv rund 13 (L x B x H): 13 x 13 x 10 cm  
**Varenummer 52630**
- Plantekurv rund 22 (L x B x H): 22 x 22 x 12 cm  
**Varenummer 52632**
- Plantekurv åkande rund 40 (L x B x H): 40 x 40 x 28 cm  
**Varenummer 54318**
- Plantekurv firkantet 11 (L x B x H): 11 x 11 x 11 cm  
**Varenummer 53754**
- Plantekurv firkantet 19 (L x B x H): 19 x 19 x 9 cm  
**Varenummer 52631**
- Plantekurv firkantet 23 (L x B x H): 23 x 23 x 13 cm  
**Varenummer 52633**
- Plantekurv firkantet 28 (L x B x H): 28 x 28 x 18 cm  
**Varenummer 53755**
- Plantekurv firkantet 35 (L x B x H): 35 x 35 x 26 cm  
**Varenummer 54313**
- Plantekurv oval 45 (L x B x H): 45 x 18 x 15 cm  
**Varenummer 53756**



## PLANTEKURVE TEKSTIL

*Rådbestandige plantekurve af robust tekstil*

- Plantekurv tekstil rund 15 (L x B x H): 15 x 15 x 15 cm  
**Varenummer 51189**
- Plantekurv tekstil rund 25 (L x B x H): 25 x 25 x 25 cm  
**Varenummer 51190**
- Plantekurv tekstil firkantet 18 (L x B x H): 18 x 18 x 18 cm  
**Varenummer 51191**
- Plantekurv tekstil firkantet 25 (L x B x H): 25 x 25 x 25 cm  
**Varenummer 51201**
- Plantekurv tekstil firkantet 30 (L x B x H): 30 x 30 x 30 cm  
**Varenummer 51203**



## DAMFIGURER

### Naturtro forskønnelse af damlandskabet

Hejremodellen er en effektiv beskyttelse mod hejreangreb på dammen. Model ravn: inkl. Jordspyd

- Fiskehejre (L x B x H): 500 x 170 x 760 mm  
**Varenummer: 36868**
- Ælling (L x B x H): 130 x 70 x 75 mm  
**Varenummer: 36863**
- Gråand- andrik (L x B x H): 400 x 150 x 170 mm  
**Varenummer: 36864**
- Gråand- hun (L x B x H): 400 x 150 x 170 mm  
**Varenummer: 36865**
- Krikand- andrik (L x B x H): 260 x 115 x 105 mm  
**Varenummer: 36866**
- Krikand- hun (L x B x H): 260 x 115 x 105 mm  
**Varenummer: 36867**
- NY Siddende ravn (L x B x H): 400 x 130 x 230 mm  
**Varenummer: 43335**
- NY Flyvende ravn (L x B x H): 450 x 830 x 120 mm  
**Varenummer: 43336**

## Ekstra-tilbehør

### Tilbehør



## SKRÅNINGSMÅTTER

### Skråningsmätte kokos

- Rullevare
  - Maskevidde: 20 x 20 mm
  - Dimensioner (L x B): 20,00 x 1,00 m
- Varenummer 53762**



## SKRÅNINGSLOMME

### Skråningslomme hessian

- inkl. 4 fastgørelseskroge
  - Hessianflet med kunststoftekstil
  - VE 5
  - Dimensioner (L x B): 60 x 100 cm
  - Lommemål: 20 x 50 cm
- Varenummer 36296**

# DAMBEPLANTNING TILBEHØR / NYTTIGE HJÆLPERE TIL DAMMEN



		PondEdge 10 Jordspyd	PondEdge 10 Jordspyd XL	PondEdge Kant 25 m
Dimensioner (L x B x H)	mm	385 x 40 x 40	585 x 40 x 40	25000 x 120 x 7
Nettovægt	kg	2,46	4,20	22,00
Garanti* <sup>S.97</sup>	år	2		
Beskrivelse	<ul style="list-style-type: none"> <li>• Giver dammen en harmonisk form</li> <li>• damkanten er også en kapillærspærre</li> <li>• fastlægger den færdige maksimale vandstand</li> <li>• ideel som græskant, bedafgrænsning eller til afslutninger på terrassen.</li> <li>• nem installation og hurtig montering</li> <li>• består af 100% ikke rådbart genbrugsmateriale, og har derfor særdeles lang levetid.</li> <li>• monter et jordspyd for hver 0,5 m, og fastgør damkanten med skruer eller clips.</li> </ul>			
Varenummer		50848	40296	50847



		Løst saksehoved FlexiCut 2 in 1	Løst net til Profi Fiskenet
Dimensioner (L x B x H)	cm	12 x 5 x 2	20 x 20 x 5
Varenummer		51272	50956
			50961







# BÆKLØBS- ELEMENTER

*Klassikeren for  
individuelle bækløb –  
naturtro og variabel*



				
		Bækløbselement GFK Lige	Bækløbselement GFK Vestrekurve	Bækløbselement GFK Højrekurve
Dimensioner (L x B x H)	m	830 x 420 x 110	680 x 600 x 110	
Nettovægt	kg	2,60	2,25	2,05
Garanti* <sup>5.97</sup>	år	2		
Liter /time maks.	l/h	3000		
Beskrivelse		<ul style="list-style-type: none"> <li>• Naturnære elementer passer perfekt ind i dit miljø</li> <li>• 3 forskellige elementer til bækkenes individuelle løb</li> <li>• Robust materiale af GFK med lang levetid</li> </ul>		
Varenummer		36771	36772	36773

					
		Bækløbselement sand Quelle	Bækløbselement sand Lige	Bækløbselement sand Vestrekurve	Bækløbselement sand Højrekurve
Dimensioner (L x B x H)	mm	600 x 470 x 180	750 x 470 x 180	750 x 500 x 180	
Nettovægt	kg	1,74	3,22	3,14	3,11
Garanti* <sup>5.97</sup>	år	2			
Liter /time maks.	l/h	1500			
Beskrivelse		<ul style="list-style-type: none"> <li>• Elementer er udstyret med 1¼"-gevind, propper og trinslangestudser</li> <li>• Naturnær sandstensoptik</li> </ul>		<ul style="list-style-type: none"> <li>• Hvert element kan bruges som kilde</li> <li>• Kan bruges modulært</li> </ul>	
Varenummer		50416	50413	50414	50415

# WATERFALL

## Attraktive vandfald af rustfrit stål



START



- Kompakter og robust vandfald af førsteklasses rustfrit stål 1.4401
- Nem installation, enten som permanent indbygget eller fastskruet på en væg
- Individuelt design med 3 forskellige bredder: 30 cm, 60 cm og 90 cm
- Inklusiv: gevindtilslutning på både bag- og undersiden, slangestuds (19, 25, 32, 38 mm) og blændpropper
- Med forlænget udløb, til lettere installation!

For et ensartet vandfald er det særlig vigtigt at vælge den rigtige pumpe med den vandgenemstrømningsmængde, der passer nøjagtigt. Spørg din forhandler. Han rådgiver dig gerne.

Højde vandfald (vandkant)	Waterfall 30	Waterfall 60	Waterfall 90
0,80–1,00 m	AquaMax Eco Aquarius Universal Premium 3500–4000	AquaMax Eco Aquarius Universal Premium 4000–6000	AquaMax Eco Aquarius Universal Premium 4000–8000
0,40–0,60 m	AquaMax Eco Aquarius Universal Premium 2500–3000	AquaMax Eco Aquarius Universal Premium 3500–4000	AquaMax Eco Aquarius Universal Premium 4000–6000
0,20 m	AquaMax Eco Aquarius Universal Premium 2500–3000	AquaMax Eco Aquarius Universal Premium 3500–4000	AquaMax Eco Aquarius Universal Premium 4000–6000

AquaMax Eco-pumper finder du fra side 14

**Tip!**

For at have megen glæde af vandfaldet i lang tid skal du rengøre overfladen af rustfrit stål regelmæssigt, så kalkaflejringer og snavs ikke sætter sig fast.

	Waterfall 30	Waterfall 60	Waterfall 90
Dimensioner (L x B x H)	mm 140 x 300 x 100	140 x 600 x 100	140 x 900 x 100
Nettovægt	kg 1,60	2,60	6,00
Garanti* <sup>S.97</sup>	år	2	
Tilslutning sugeside	mm (tommer)	25 (1")	
Varenummer	50704	50585	50706

Ekstra-tilbehør

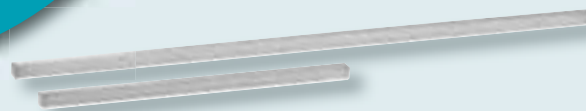

### Anbefaling

Med belysningen waterfall illumination, er de let at montere en behagelig varm belysning på Waterfall.

### Tilbehør

Waterfall Illumination 30\*<sup>1</sup> Varenummer 51205

Waterfall Illumination 60\*<sup>1</sup> Varenummer 51209

NY

LED-vandfaldsbelysning – stilfulde effekter i mørket.



\*Side 97 Oplysning om garantiens art og omfang

# WATERFALL SET

Waterfall Sæt i moderne rustfrit stål-design



START



- Vandfaldsdele af førsteklasses, rustfrit stål i bredder på 30 cm hhv. 60 cm
- Waterfall Set 60 Solo har yderligere en montagefod, der sørger for stabilitet
- Yderligere er det muligt at montere i kombination med OASE-vandresservoiret og det passende dæksel (WR 60 for Waterfall Set 30 og WR 125 for Waterfall Set 60 Solo (side 93). Monter på et passende reservoir låg og pynt derefter med skærver-sådan!
- Kun Waterfall Set 30: Inklusive pumpe 2500 l/t, samt en 3 m 3/4"-slange
- Nem vedligeholdelse i kraft af aftagelig bagside
- Rustfrit stål: 1.4401

## SÅ LET ER DET:

Eksempel på opbygning af et Waterfall Set 30



Som det første skal du skabe en lige og fast flade – en solid basis f.eks. af beton, der fungerer som sokkel.

Waterfall 30 monteres nu på denne lige plade: Fiksér dertil de to sideværts fastgørelsesøskener med skruer af rustfrit stål.

For at få en perfekt udrettet vandkunst skal du absolut sørge for, at den opbygges vandret. Brug et vaterpas til det formål.

Forbind nu pumpe og slange. Åbn derefter bagvæggen og fastgør slangen. Denne føres så ud på åbningen på bagsiden, og pumpen sænkes ned i vandet. Færdig!

		Waterfall Set 30	Waterfall Set 60 Solo
Dimensioner (L x B x H)	mm	145 x 305 x 600	145 x 605 x 600
Nettovægt	kg	8,00	12,00
Garanti* <sup>5.97</sup>	år	2	
Effektforbrug	W	40	–
Strømkabellængde	m	10,00	–
Varenummer		50584	51163

# DEKOSTEN AFDÆKNINGER

*Stænkvandsbeskyttelse  
i naturtro stenoptik*



- Vejrbestandigt, robust materiale
- Skræddersyet til OASE-produkterne FiltoMatic CWS, BioPress, FiltoClear samt Inscenio FM-Master
- Naturtro sandstensoptik, som kan integreres optimalt i damlandskabet
- Passer til de sandfarvede bækløbselementer (side 89)



	FiltoMatic Cap CWS		FiltoCap sand	InScenio Rock sand
	Størrelse L	Størrelse XL		
Dimensioner (L x B x H)	mm 450 x 450 x 350	450 x 650 x 350	570 x 570 x 350	300 x 300 x 400
Nettovægt	kg 4,60	5,26	4,16	2,46
Garanti* <sup>5,97</sup>	2			
Til afdækning af	FiltoMatic 7000, FiltoMatic 14000	FiltoMatic 25000	FiltoClear 3000–30000 (alle størrelser)	AquaOxy 4800, InScenio
Farve	stengrå		sand	
Varenummer	50268	50269	50420	50417

# VANDRESERVOIR

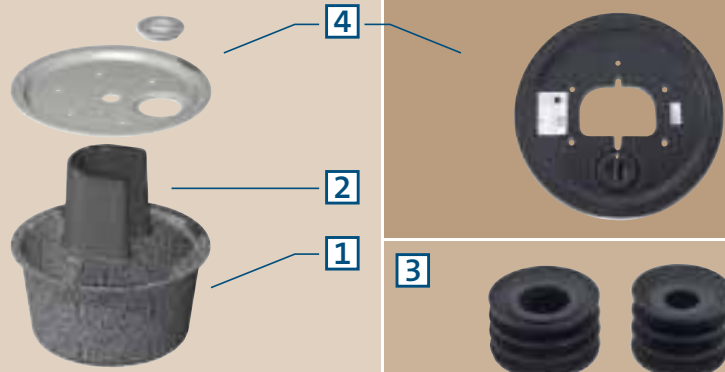

4	Vandreservoir-afdækninger					Beskrivelse
	WR-T 60	WR-T 80	WR-T 100	WR-T 125	Trio / Quintett	
Passer til vandreservoir	WR 60	WR 80	WR 100	WR 125	WR 100	<ul style="list-style-type: none"> <li>• GFK</li> <li>• Belastningsoptimeret samling af begge komponenter</li> <li>• Centerede åbninger til slangeføringen</li> <li>• Serviceåbning med dæksel (undtagen T 60)</li> <li>• Indarbejdet not til rigtig kabelføring</li> <li>• 10 års garanti*<sup>5,97</sup></li> </ul>
Serviceåbning med dæksel	nej	ja				
Baereevne	kg 300					
Farve	stengrå				sort	
Varenummer	37115	37116	37117	37118	50327	
3	Pakningsmanchet TT ½"		Pakningsmanchet TT ¾"		Beskrivelse	
Dimensioner (Ø x H)	mm 40 x 38		45 x 39		<ul style="list-style-type: none"> <li>• Forhindrer udstrømmende vand i at løbe tilbage i vandstenenes boring</li> <li>• Af EPDM (kautsjuk)</li> <li>• Gør silikone-tætning overflødig</li> <li>• Trækkes blot hen over slangen</li> </ul>	
Tilslutning til slanger	mm (tommer) 13 (½")		19 (¾")			
Til vandsøjle	m 6,00		9,00			
Varenummer	37122		37123			
2	Støtteelement U-Base				Beskrivelse	
Dimensioner	mm 365 x 385 x 360				<ul style="list-style-type: none"> <li>• GFK</li> <li>• Åben form gør det let at betjene pumpe, fordeler og slanger</li> <li>• Kan bruges som vandreservoir WR 80</li> </ul>	
Baereevne	kg 700					
Varenummer	37234					
1	Vandreservoir				Beskrivelse	
	WR 60	WR 80	WR 100	WR 125	<ul style="list-style-type: none"> <li>• LLD-PE, til vandsten og bækløb</li> <li>• Fremstillet efter nyeste tekniske standart og opfylder dermed de højeste krav</li> <li>• Vejrbestandig mod varme og frost, rodfast</li> <li>• 10 års garanti*<sup>5,97</sup></li> </ul>	
Dimensioner (Ø x H)	mm 600 x 400	800 x 406	1000 x 406	1250 x 406		
Volumen	l 66	137	210	340		
Maks. kantbredde	mm 80					
Varenummer	37110	37111	37112	37113		



Mere info i  
**OASE App**  
Fås i Apple- &  
Google-Play-Store

»Fra vores side skal  
der ikke være nogle  
åbne spørgsmål!«

## YDERLIGERE INFORMATION: INTET STÅR I VEJEN FOR DIN DRØM

På de følgende sider finder du vigtig information. Lær mere om vores dam ven koncept og water creation partnere- idelle for alle der ønsker individuel dam konstruktion på lokationen. Eller læs alt om vores klart vands garanti, og tips og tricks til forbedring af sigten i dammen, og til forbedring af vandkvaliteten. Vores detaljerede pumpe og vandfaldskurver, hjælper dig med, at udvælge det optimale OASE produkt.

I **OASE App'en** kan du finde alt om vores produkter, inspiration, bækløbsberegner, dam konstruktions tips, aktuelle emner og megetmere!



**Oase**  
LIVING WATER

*Mobil damplanlægning –  
meget nemt med OASE app!*

Den gratis OASE App er den mobile ledsager til damejere og alle, der vil blive det.

Du finder yderligere informationer under [www.oase-livingwater.com](http://www.oase-livingwater.com) eller i App Store.

**OASE – LIDENSKAB FOR VAND.**



# BÆKLØBSDIAGRAMMER

Ved du, hvordan: Hvilken pumpe passer til dit bækløb? Disse diagrammer er din anbefaling til at vælge den rigtige pumpe til dit bækløb (gennemsnitlig bækløbsanvendelse). Herved er der taget højde for ca. 5 m af en 1½" slange (med et tryktab på ca. 0,15 m vandsøjle).

Som tommelfingerregel til bestemmelse af den rigtige pumpe for et bækløb gælder:

Bredde bækløb i cm x 1,5 l/min. = Effekt l/min.

*AquaMax Eco Classic (START)* Se side 14

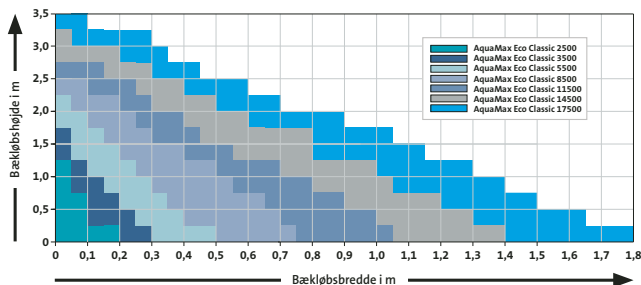

*AquaMax Eco Twin (PRO)* Se side 16

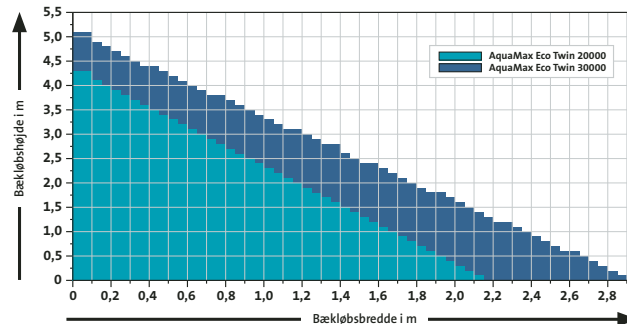

*AquaMax Eco Premium (PRO)* Se side 15

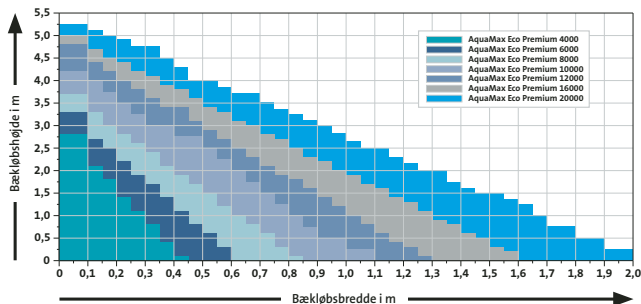

*AquaMax Eco Expert (PRO)* Se side 17

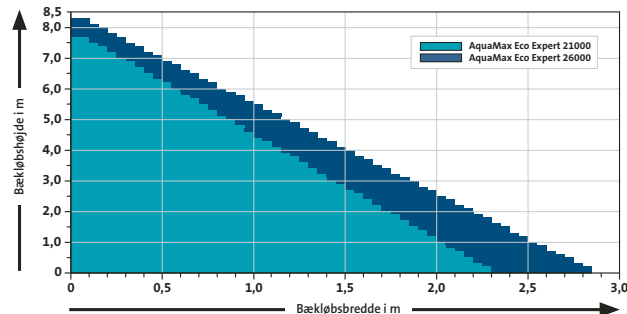

Ekstra-  
tilbehør

## Informationer om OASE-projektørernes energieffektivitetsklasser



## ENERGIEFFEKTIVITETSKLASSER

EU-energiforbrugsmærkningen informerer om en lampes energieffektivitetsklasse, dvs. forholdet mellem lyseffekten og strømforbruget, samt yderligere produktgenskaber. Således opnår strømbesparende LED-lamper en energieffektivitetsklasse fra A++ til A, effektive halogenlamper skal inddeles i klasserne B og C.

Til din information har vi her sammensat energieffektivitetsklasserne i OASE-belysnings assortimentet samt videreførende informationer i en oversigt.

Vare-nummer	Produkt	Katalog-side	Energi-effektivitets-klasse	Denne lampe indeholder indbyggede LED-pærer	Pærer i lampen kan ikke udskiftes	Lampen er egnet til lyskilder i energiklasserne	Denne lampe indeholder indbyggede LED-pærer og har fatninger til lyskilder fra energiklasserne	Lampen sælges med en lyskilde fra energiklassen
50527	LunAqua Classic LED Set 1	71	A				A++ til A	A
50530	LunAqua Classic LED Set 3	71	A				A++ til A	A
57034	LunAqua 3 LED Set 1	71	A				A++ til A	A
57035	LunAqua 3 LED Set 3	71	A				A++ til A	A
50512	LunAqua Mini LED	72	A+	x	x			
50513	LunAqua Mini LED varm	72	A+	x	x			
50507	LunAqua Maxi LED Set 1	72	A	x	x			
50508	LunAqua Maxi LED Set 3	72	A	x	x			
50509	LunAqua Maxi LED Solo	72	A	x	x			
42633	LunAqua Power LED Set 1	73	A++	x				
42634	LunAqua Power LED Set 3	73	A++	x				
42635	LunAqua Power LED W	73	A++	x				
54034	LunAqua 10 Halogen	73	A			B-E		
50366	LunAqua 10 LED/01	73	A	x				
54314	LunAqua 35 Set	73	B			B-E		C
40290	LunAqua Micro Eco Set	74	B			B-E		C
56903	LunAqua 3 Set 1	74	B			B-E		C
56904	LunAqua 3 Set 2	74	B			B-E		C
56905	LunAqua 3 Set 3	74	B			B-E		C
56894	LunAqua Solar	75	A				A++ til A	A
51205	Waterfall Illumination 30	90	B	x	x			
51209	Waterfall Illumination 60	90	B	x	x			



# GARANTI

## OASEs klartvands-anfordringsgaranti-betingelser

OASE garanterer på de nedenstående betingelser og i det beskrevne omfang alle købere af et OASE-filtersystem klart vand i dammen:

1. Klart vand betyder at fisk, planter eller sten på bunden kan ses ned til 1 m dybde fra dammens overflade. Damme med trådalger betegnes ikke som uklare da disse næsten ikke danner svævestoffer. Damvand er ikke ledningsvand. Visse uklarheder og farvninger forekommer altid, også naturligt, og disse udelukker et garantitilfælde.

2. Klartvandsgarantien ydes kun for damme i konventionelle forstand. En dam er et kunstigt anlæg vandstet af folie eller i et formstøbt bassin, med en beplantning svarende til mindst en tredjedel af vandoverfladen og med en daglig solindstråling på 4 til 6 timer. Dammens placering er i en afstand på 4 m fra løv- og/eller nåletræer. Ved den første anvendelse og ved hver ny anvendelse om foråret forudsættes tilsætning af OASE filterstarterbakterier. Afhængigt af dammens belastning kan der gå op til 6 uger før dammen klarer op.

3. Filteret arbejder mekanisk og biologisk. Til biologisk rensning slår mikroorganismer sig ned. Klartvandsgarantien forudsætter derfor 24 timers drift af pumpen og dermed filteranlægget i damsæsonen (ca. marts til september). Ved for hyppig rensning dannes der ikke tilstrækkeligt mange mikroorganismer i filterskummet. Ved for sjældnen rensning optager filtersvampene ikke længere nogen tilsmudsninger; det gør de i så fald først når flowet er blevet betragteligt reduceret.

4. OASEs garanti forudsætter systemtilpasset anvendelse af OASE-filtersystemet svarende til valgtabellen, fagligt korrekt opbygning af systemet efter monteringsanvisningen, overholdelse af betjeningsvejledningen og overholdelse af henvisningerne vedrørende opnåelse af klart vand ved tilsætning af OASE-filterstarterbakterier. I tilfælde af manglende overholdelse af de ovenstående forskrifter eller anvendelse af komponenter fra andre leverandører bortfalder garantien.

5. Inden krav gøres gældende i forbindelse med garantien, er kunden forpligtet til at melde den konstaterede mangel på OASEs servicehotline (**+49 (0)541 9 33 99 62 28 17**) (til normal telefontakt) eller til sin OASE-forhandler. Efter registrering af fejlen vil OASE være behjælpelig med afhjælpning af fejlen. Hvis hjælpen ikke kan omsættes på stedet eller den ikke har det ønskede resultat, skal kunden først på ny underrette hotlinen eller sin forhandler om dette. Hvis OASE nu ikke længere kan vejlede om muligheder for afhjælpning som frem for alt skal forsøges, har kunden krav på at forhandleren afvikler garantien, såfremt OASE i øvrigt bekræfter/konstaterer at forudsætningerne for garantien er opfyldt. Ellers skal kunden forsøge en sidste gang at omsætte rådgivningen inden noget andet forsøges.

6. Garantiperioden er tre år og starter på købsdatoen hos OASE-forhandleren (nykøb, ikke ved videresalg af det nye produkt). En fortegnelse over OASE-forhandlere findes på: [www.oase-livingwater.com](http://www.oase-livingwater.com). I et garantitilfælde godtgør forhandleren kunden den betalte købspris for produktet under udelukkelse af øvrige krav, mod forelæggelse af en kopi af det originale købsdokument og af garantikortet og mod tilbagelevering af det mangelbehæftede produkt hvis OASE forinden har accepteret garantikravet. Købers lovmæssige garantirettigheder forbliver udtrykkeligt uberørt af klartvandsgarantien.

7. Klartvandsgarantien kan valgfrit fås via internettet ved online registrering eller via hotline inden for 3 måneder efter datoen for nykøbet: [https://www.oase-livingwater.com/de\\_DE/klarwassergarantie/](https://www.oase-livingwater.com/de_DE/klarwassergarantie/) eller i det samme tidsrum på OASEs hotline (**+49) 05 41 / 9 33 99 62 28 17** (til normal telefontakt).

8. Derudover gælder OASE GmbH's almindelige producentgarantibetingelser.

## Almindelige garantibetingelser

1. OASE GmbH påtager sig en producentgaranti på de nedenstående betingelser og med en varighed som i hvert enkelt tilfælde er angivet for det pågældende produkt. Disse er desuden vedlagt produktet i skriftlig form.

2. Garantiperiodens forløb starter ved det første nykøb og bliver hverken forlænget eller afbrudt i forbindelse med et videresalg eller garantiydelse, og der opstår ikke nogen mangelsbeføjelse i forbindelse med garantiydelse. Købers lovmæssige rettigheder, navnlig på grundlag af mangelsansvar, berøres ikke af denne garanti.

3. OASE yder udelukkende garantien over for slutkunder som ikke erhvervsmæssigt videresælger produktet, og kun inden for rammerne af det første køb af det pågældende produkt. Nærværende garanti gælder også i de tilfælde hvor slutkunden har erhvervet et OASE-produkt via en anlægsgartner inden for rammerne af anlægssopgaver, såfremt anlægsgartneren bevisligt har erhvervet produktet fra en OASE-forhandler eller direkte fra OASE. Anlægsgartnerne gælder ikke som videresælgere i forbindelse med garantibetingelserne.

4. Såfremt garantiens indhold ikke angives produktspecifikt særskilt, yder OASE en garanti i det nedenstående omfang: Garantiydelsen omfatter efter OASEs valg enten reparation hhv. levering af reservedele uden beregning eller gratis levering af et erstatningsprodukt af samme værdi. Ifald den pågældende type ikke længere produceres, forbeholder OASE sig retten til efter eget valg at levere et erstatningsprodukt fra sortimentet som er så tæt på den reklamerede type som muligt. En forudsætning for at krav kan gøres gældende i forbindelse med nogen som helst garanti fra OASE, er at kunden ved udsiftning af komponenter eller reparation hhv. ved enhver efterfølgende udbedring udelukkende har anvendt reservedele fra OASE og monteret disse fagligt korrekt. Enhver garanti fra OASE bortfalder ved anvendelse af produkter fra fremmede producenter.

5. Mangler eller skader der måtte opstå som direkte eller indirekte følge af forkert udført montering, betjeningsfejl, manglende pleje hhv. anvendelse af uegnede rengøringsmidler, undladt vedligeholdelse, ikke-tilsigtet anvendelse, beskadigelse, stød, frostpåvirkning osv., afskæring af stik, afkorting af kabler, kalkaflejringer eller forkert udført forsøg på reparation, er ikke omfattet af garantien. For så vidt henviser vi vedrørende korrekt anvendelse til brugsanvisningen, hvis overholdelse er en grundlæggende forudsætning for at krav kan gøres gældende på grundlag af nogen garanti fra OASE. Sliddele som f.eks. lyskilder osv. er udtrykkeligt udelukket fra garantien; disse er specielt angivet i brugsanvisningerne for produkterne.

6. Enhver garanti fra OASE gælder i reglen kun i det land hvori anordningen er købt hos en OASE-forhandler eller en anlægsgartner. For nærværende garanti har nærværende betingelser forrang frem for tysk ret, som gælder for nærværende garanti under udelukkelse af De Forenede Nationers konvention om aftaler om internationale køb (CISG). I garantitilfælde skal kunden henvende sig til den OASE-forhandler der har solgt produktet. Skulle denne mulighed ikke foreligge, kan garantikrav derefter gøres gældende over for OASE GmbH, Tecklenburger Straße 161, D-48477 Hörstel, ved at kunden fragtfrit og på sin transportrisiko sender det reklamerede produkt til den her nævnte adresse sammen med en kopi af det originale købsbevis fra OASE-forhandleren, garantibeviset og en skriftlig angivelse af den reklamerede fejl.

En fortegnelse over OASE-forhandlere findes på: [www.oase-livingwater.com](http://www.oase-livingwater.com).

Medmindre andet er aftalt, anvender OASE kun dine data til afvikling af garantien, især til sikring af din identitet og til dokumentering af købsgenstanden og købstidspunktet. Disse data anvendes udelukkende af OASE og bliver ikke formidlet til nogen tredjepart. Derudover gælder vores bestemmelser vedrørende databeskyttelse, som kan findes på: [www.oase-livingwater.com](http://www.oase-livingwater.com).

## Forlænet OASE-garanti på anfordring

1. På de samme betingelser som OASE GmbH's almindelige producentgaranti forlænger vi i specielt anførte tilfælde, og kun på en særlig kundeansøgning, producentgarantien produktrelateret med valgfrit 1 år eller alternativt i særskilt anførte tilfælde med yderligere to års garantiperiode.

2. For den forlængede garanti gælder de samme betingelser som OASEs almindelige garanti.

3. Forløbet af den forlængede garantiperiode starter ved udløbet af garantiperioden for den almindelige producentgaranti.

4. Den forlængede garanti kan valgfrit fås via internettet ved online registrering eller via hotline mod forelæggelse af en kopi af det originale købsdokument, dog kun inden for 3 måneder efter nykøbet, på:

[https://www.oase-livingwater.com/de\\_DE/garantieerlaengerungen/](https://www.oase-livingwater.com/de_DE/garantieerlaengerungen/)

OASE-Hotline (**+49) 05 41 / 9 33 99 62 28 17** (til normal telefontakt)

# TRYKTAB I RØR- OG SLANGELEDNINGER:

Pumpemængde (liter / min.)	Lette værdier (mm / tommer)	Tryktab pr. lbm (mWS)
15	13 mm – ½"	0,34 mWS
30		1,20 mWS
30	19 mm – ¾"	0,12 mWS
50		0,32 mWS
50	25 mm – 1"	0,08mWS
75		0,19 mWS
100		0,34 mWS
100	32 mm – 1¼"	0,11 mWS
150		0,21 mWS
100	38 mm – 1½"	0,03 mWS
150		0,07 mWS
200		0,12 mWS
250		0,15 mWS
200		50 mm – 2"
250	0,06 mWS	
300	0,08 mWS	
350	0,10 mWS	
400	0,14 mWS	
450	0,17 mWS	

For at kunne udnytte pumpeeffekten optimalt skal slangediameteren være så stor, som mulig. For lille diameter eller vinkel- og gennemstrømningsflaskehalse på grund af slangeforbindelser påvirker gennembløbsmængden!

## Noter:

Alle anførte værdier ved fontæneopsatserne er cirkaværdier.

H = højde i cm

Ø = diameter af vandsprøjtet i cm.

Springdiameter og springhøjde kan ændres ved individuelle installationer og forskellige vandkvaliteter.

**Henvi sning:** Elektriske tilslutningssteder skal være mindst to meter væk fra dammens bred, tørre og sikret med maks. 30 mA fejlstrømsbeskyttelse.

De i dette katalog anførte produkter er beregnet til at blive brugt som beskrevet her, og OASE har testet produktet i overensstemmelse dermed. OASE påtager sig intet ansvar for skader på produktet, der opstår på grund af uhensigtsmæssig anvendelse. I dette katalog forbeholder vi os retten til mindre afvigelser hvad angår tekst og billeder af hensyn til tekniske fremskridt.



**Oase**  
LIVING WATER

## *Mobil damplanlægning – meget nemt med OASE App!*

Den gratis OASE App er den mobile ledsager til damejere og alle, der vil blive det.

Du finder yderligere informationer under [www.oase-livingwater.com](http://www.oase-livingwater.com) eller i App Store.

**OASE – LIDENSKAB FOR VAND.**



Din OASE-forhandler:



Du får yderligere informationer under:  
[www.oase-livingwater.com](http://www.oase-livingwater.com)